

СПК1xx

ЕАІ

**Панель оператора программируемая
(панельный контроллер)**

руководство
по эксплуатации

Содержание

| | |
|--|----|
| 1 Назначение..... | 5 |
| 2 Технические характеристики и условия эксплуатации..... | 6 |
| 2.1 Технические характеристики | 6 |
| 2.2 Условия эксплуатации | 12 |
| 3 Устройство и работа | 13 |
| 3.1 Общие сведения | 13 |
| 3.2 Конструкция | 14 |
| 3.3 Принцип действия..... | 22 |
| 3.4 Заводские настройки панели..... | 24 |
| 4 Подготовка к работе..... | 25 |
| 4.1 Монтаж панели..... | 25 |
| 4.2 Монтаж внешних связей | 25 |
| 4.3 Пробный пуск..... | 26 |
| 4.4 Помехи и методы их подавления..... | 27 |
| 5 Использование по назначению..... | 28 |
| 6 Меры безопасности..... | 29 |
| 7 Техническое обслуживание | 30 |
| 8 Маркировка | 31 |
| 9 Транспортирование и хранение..... | 32 |
| 10 Комплектность | 32 |
| 11 Гарантийные обязательства | 33 |
| Приложение А. Габаритные чертежи корпуса панели | 34 |
| Приложение Б. Схема электрическая кабеля для программирования панели | 43 |
| Приложение В. Порядок программирования СПК1ХХ | 45 |
| В.1 Установка ПО CODESYS, инсталляция Target-файлов..... | 45 |
| В.2 Создание проекта. Примеры создания пользовательской программы | 54 |

| | |
|--|-----|
| В.3 Установка драйвера USB подключения. Настройка подключения | 64 |
| Приложение Г. Описание загрузочного меню | 77 |
| Г.1 Сервисное меню | 77 |
| Приложение Д. Описание конфигуратора базовых параметров панели | 83 |
| Д.1 Главный экран конфигуратора | 83 |
| Д.2 Экран настроек | 84 |
| Д.3 Группа «Сетевые параметры» | 85 |
| Д.4 Группа «Режимы работы интерфейсов» | 85 |
| Д.5 Настройка параметров времен | 86 |
| Д.6 Дополнительные параметры | 86 |
| Д.7 Изменение пароля | 87 |
| Д.8 Выход | 87 |
| Д.9 Перезагрузка | 88 |
| Приложение Е. Техническая поддержка | 100 |
| Лист регистрации изменений | 101 |

Настоящее Руководство по эксплуатации предназначено для ознакомления обслуживающего персонала с устройством, принципом действия, конструкцией, эксплуатацией и техническим обслуживанием панели оператора программируемой (панельного контроллера) СПК1ХХ, в дальнейшем по тексту именуемого «панель».

Панель изготавливается в различных исполнениях, отличающихся друг от друга количеством и типом поддерживаемых интерфейсов связи и размером дисплея. Информация об исполнении панели зашифрована в коде полного условного обозначения:



Размер дисплея:

- 05** – размер диагонали дисплея 4,3 дюйма;
- 07** – размер диагонали дисплея 7,0 дюймов;
- 10** – размер диагонали дисплея 10,2 дюйма.

В настоящем документе приняты следующие обозначения и аббревиатуры:

ПЗУ (Постоянное Запоминающее Устройство) – энергонезависимая память, используется для хранения пользовательских данных и проекта.

ПК – персональный компьютер.

ПО – программное обеспечение.

ПЛК – программируемый логический контроллер.

Проект – результат проектирования алгоритма работы панели.

Среда исполнения – операционная среда или система, выполняющая управление системными ресурсами панели и осуществляющая доступ проекта к периферийным устройствам панели.

Объект – составная часть проекта, например, изображение или сообщение. Служит для просмотра и/или ввода значений на экране панели.

ОЗУ (Оперативное Запоминающее Устройство) – энергозависимая часть системы памяти, в которой временно хранятся данные и исполняемый проект.

Управляющий элемент – составная часть проекта, используемая для ввода значений и запуска функций.

Функциональное заземление – заземление, выполняющее функции повышения помехоустойчивости панели.

CODESYS (Controller Development System) – программное обеспечение, специализированная среда программирования логических контроллеров. Торговая марка компании 3S-Smart Software Solutions GmbH.

Modbus – открытый протокол обмена по сети RS-485, разработан компанией Modicon, в настоящий момент поддерживается независимой организацией Modbus-IDA (www.modbus.org).

Retain-память – энергонезависимая память для хранения значений Retain-переменных пользовательской программы.

Retain-переменные – переменные пользовательской программы, значение которых сохраняется при выключении питания панели.

USB (Universal Serial Bus) – последовательный интерфейс связи.

1 Назначение

Панель предназначена для исполнения программы пользователя. Она может взаимодействовать с дополнительными устройствами, расширяющими его функциональность, например, модулями ввода-вывода. Панель позволяет отображать на экране ход выполнения различных технологических процессов и редактировать значения параметров, отвечающих за функционирование системы.

Логика работы панели определяется пользователем в процессе создания проекта на ПК в среде программирования CODESYS.

Панель может быть использована в системах автоматического управления технологическим оборудованием в различных областях промышленности, жилищно-коммунального и сельского хозяйства в качестве устройства отображения, мониторинга и управления ходом различных технологических процессов.

По эксплуатационной законченности панели относятся к изделиям второго и третьего порядка.

Время установления рабочего режима панели после включения напряжения питания должно составлять не более 30 сек.

Панель не является средством измерения.

2 Технические характеристики и условия эксплуатации

2.1 Технические характеристики

Основные технические данные панели представлены в таблице 2.1.

Таблица 2.1 – Основные технические данные

| Наименование | Значение |
|---|---|
| Системные характеристики | |
| Центральный процессор | SAMSUNG 400MHz S3C2416XH-40 (ARM926EJ) |
| Встроенная память (FLASH, RAM) | 128 Мб, 64 Мб |
| Объем энергонезависимой памяти (FLASH), Кб | 4 |
| Время выполнения одного цикла программы, мс | 10 |
| Человеко-машинный интерфейс | |
| Разрешение дисплея, пиксел | |
| – СПК105 | 480 × 272 |
| – СПК107 | 800 × 480 |
| – СПК110 | 800 × 480 |
| Количество отображаемых цветов | 65535 |
| Сенсорная панель | есть |
| Тип дисплея, диагональ, мм (дюймы) | |
| – СПК105 | цветной TFT, 110 (4,3) |
| – СПК107 | цветной TFT, 178 (7,0) |
| – СПК110 | цветной TFT, 260 (10,2) |

Продолжение таблицы 2.1

| Наименование | Значение |
|---|---|
| Размер пикселя (ширина × высота), мм — СПК105 — СПК107 — СПК110 | 0,198 × 0,198 0,064 × 0,179 0,072 × 0,219 |
| Рабочая зона дисплея (ширина × высота), мм — СПК105 — СПК107 — СПК110 | 95.04 × 53.86 154.08 × 85,92 221,80 × 131,52 |
| Питание | |
| Напряжение | от 12 до 28 В (номинальное значение 24 В)* |
| Максимальный потребляемый ток в момент запуска, А, не более — СПК105 — СПК107 — СПК110 Максимальная потребляемая мощность в установившемся режиме, Вт, не более — СПК105 — СПК107 — СПК110 | 14 в течении 200 мкс 14 в течении 200 мкс 14 в течении 200 мкс 5 10 10 |
| <p>Примечание * - Питание приборов от распределенной сети 24 В не допустимо! Рекомендуется использовать локальный источника питания.</p> | |

Продолжение таблицы 2.1

| Наименование | Значение |
|--|---|
| Интерфейсы связи | |
| СПК105 | 1 × USB-Host/Device (переключение программно*), 1 × COM1 (RS485/RS232) |
| СПК107, СПК110 | 1 × USB-Device, 1 × USB-Host, 1 × SD Card, 1 × COM1 (RS485/RS232), 1 × COM2 (RS485/RS232) |
| Последовательные интерфейсы связи | |
| RS-232 | RxD, TxD, GND |
| RS-485 | A(Data+), B(Data-) |
| Разъем | DB9M |
| Дополнительное оборудование | |
| <p>– автономные часы реального времени (точность хода при +25 °С – не более ±0,7 сек в сутки, время автономной работы при +25 °С – не менее 5 лет**);</p> <p>– сторожевой таймер (Watchdog Timer);</p> | |
| <p>Примечания * Любые манипуляции с устройствами, подключаемыми к разъему USB у СПК105 должны выполняться исключительно при отключенном питании прибора. В момент запуска СПК105 диагностирует тип устройства, подключенного к порту USB, и дальше продолжает загрузку в режиме Host или Device. По умолчанию СПК105 работает в режиме Host и на ножки USB порта подается питание.</p> <p>** Реализованы с помощью литиевого элемента питания типоразмера CR2032.</p> | |

Окончание таблицы 2.1

| Наименование | Значение |
|---|----------------|
| Общие характеристики | |
| Степень защиты корпуса | |
| – со стороны лицевой панели | IP54 |
| – со стороны задней панели | IP20 |
| Габаритные размеры корпуса | |
| – СПК105, мм | (142×86×38)±1 |
| – СПК107, мм | (204×149×37)±1 |
| – СПК110, мм | (277×200×39)±1 |
| Установочные размеры | |
| – СПК105, мм | 131×79×33 |
| – СПК107, мм | 191×137×33 |
| – СПК110, мм | 258×177×33 |
| Масса брутто, кг, не более | |
| – СПК105 | 0,5 |
| – СПК107 | 1,2 |
| – СПК110 | 1,5 |
| Средний срок службы лет, не менее | 12 |
| Средняя наработка на отказ, ч, не более | 50000 |
| Время работы энергонезависимых часов реального времени от резервного источника питания, лет, не менее | 5 |

Характеристики интерфейсов связи представлены в таблице 2.2.

Таблица 2.2 – Характеристики интерфейсов связи

| Интерфейсы связи | Протоколы (тип связи и особенности работы) | Формат передачи данных | Скорости передачи* | Длина кабеля, м, не более | Тип рекомендуемого кабеля |
|--|--|---|---|---|--|
| RS-485 | ModBus-RTU, ModBus-ASCII, OВЕН | 8 бит, Чет (Even), Нечет (Odd), Нет (None), 1 или 2 стоп бита | 4800, 9600, 19200, 38400, 57600, 115200 бит/с | 1200** | КИПЭВ 1х2х0,6ТУ 16.К99-008–2001 или аналогичный |
| RS-232 | | | | 3 | Кабели, выполненные в соответствии с рекомендациями Приложения Б |
| USB-Host | MSD | - | 12 Мбит/с | Используется для подключения USB flash устройств (mass storage devices) | |
| USB-Device | Gateway | - | | 1,5 | Используется для подключения панели к ПК |
| <p>Примечания * Критерий правильного функционирования интерфейсов связи контроллера – не более 5 % ошибок на любой из скоростей. ** Максимальная скорость обмена зависит от длины кабеля.</p> | | | | | |

Таблица 2.3 – Характеристики подключаемых устройств хранения данных

| Наименование | Значение |
|---|---------------------|
| USB flash накопитель | |
| Поддерживаемая версии спецификации USB* | 1.0, 1.1 |
| Поддерживаемые файловые системы | FAT 16, FAT 32 |
| Максимальная емкость накопителя, Гб** | 32 |
| Карты памяти Secure Digital | |
| Поддерживаемые форматы карт*** | SD 1.0, SD1.1, SDHC |
| Класс скорости | SD class 2 и выше |
| Поддерживаемые файловые системы | FAT 16, FAT 32 |
| Максимальная емкость накопителя, Гб** | 32 |
| Примечания | |
| * - Устройства версий USB 2.0 и 3.0, не поддерживающие более ранние спецификации USB, с СПК1хх работать не будут. | |
| ** - Максимальная емкость накопителя зависит от типа файловой системы и формата устройства. | |
| *** - Карты форм-фактора microSD подключаются через переходник. | |

В соответствии с ГОСТ 52931 электрическая прочность изоляции обеспечивает в течение не менее 1 мин отсутствие пробоев и поверхностного перекрытия изоляции электрических цепей относительно корпуса при испытательном напряжении 500 В переменного тока для панелей с номинальным напряжением питания постоянного тока 24 В.

Электрическое сопротивление изоляции электрических цепей панелей относительно корпуса не менее 20 МОм в нормальных климатических условиях и не менее 5 МОм при температуре, соответствующей верхнему значению температуры рабочего диапазона.

В СПК107 и СПК110 порты COM1 и COM2 могут работать только с одним интерфейсом (выбирается программно): RS-232 или RS-485.

В СПК105 возможна одновременная работа по интерфейсам RS-485 и RS-232, выводимым на COM1.

2.2 Условия эксплуатации

Рабочие условия эксплуатации: закрытые взрывобезопасные помещения без агрессивных паров и газов, при атмосферном давлении от 84 до 106,7 кПа, с температурой в диапазоне от 0 до +60 °С и относительной влажностью от 10 до 90 % без конденсации влаги.

Нормальные условия эксплуатации: закрытые взрывобезопасные помещения без агрессивных паров и газов, при атмосферном давлении от 84 до 106,7 кПа, с температурой воздуха 20 ± 5 °С и относительной влажностью воздуха не более 80 % при +35 °С и более низких температурах без конденсации влаги.

По устойчивости к механическим воздействиям соответствуют группе N2 по ГОСТ Р 52931.

Панели устойчивы к воздействию одиночных механических ударов с пиковым ускорением 50 м/с^2 и длительностью ударного импульса в пределах от 0,5 до 30 мс.

По устойчивости к климатическим воздействиям при эксплуатации соответствует группе исполнения В4 по ГОСТ Р 52931.

По устойчивости к воспламенению и распространению пламени FV1 корпус контроллера соответствует ГОСТ Р 51841, разделу 6.

По устойчивости к электромагнитным воздействиям панель соответствует требованиям п. 5.9 ГОСТ 51841.

Панель отвечает требованиям по устойчивости к воздействию помех в соответствии с ГОСТ Р 51522.1 для оборудования класса А.

По уровню излучаемых радиопомех панель соответствует классу А по ГОСТ Р 51318.22.

3 Устройство и работа

3.1 Общие сведения

Панель выполнена на основе микропроцессора ARM926EJ с тактовой частотой до 400 МГц и имеет динамическое ОЗУ (RAM) объемом 64 Мб, энергонезависимую память (Flash) объемом 128 Мб. Память, зарезервированная для хранения энергонезависимых данных (Retain) средствами среды программирования CODESYS имеет объем 4 кб.

Панель имеет жидкокристаллический TFT дисплей, способный отображать 65535 цветов, совмещенный с резистивной сенсорной панелью.

Панель, в зависимости от модификации, оборудована портом USB Host, портом USB Device, интерфейсом для работы с картами памяти SecureDigital, одним или двумя интерфейсами RS-232/RS-485 (COM1 и COM2). В зависимости от настроек панели, возможна связь с другими приборами с помощью данных портов по интерфейсам RS-232/RS-485 (COM1 и COM2 могут независимо работать по RS-232 и RS-485).

Панель имеет энергонезависимые часы реального времени, работающие от литиевого источника питания.

Панель предназначена для функционирования под управлением среды исполнения CODESYS 3.5.

Панель предназначена для выполнения следующих функций:

- управления объектом;
- отображение состояния управляемого объекта в режиме реального времени, с использованием графических пиктограмм (индикаторы, графики, линейки, условные обозначения оборудования и т.д.);
- отображение сенсорных элементов, при помощи которых оператор осуществляет непосредственное управление функционированием объекта;
- управление функционированием других приборов посредством интерфейсов связи; запись и чтение значений других приборов, к которым подключается панель.

Примечание – Проект функционирования панели создается на ПК под конкретную задачу и загружается в энергонезависимую память панели.

3.2 Конструкция

Панель изготавливается в пластмассовом корпусе, предназначенном для крепления в щит. Внешний вид модификаций панели представлен на рисунках 3.1 - 3.4.

3.2.1 Лицевая панель

На лицевой стороне СПК1ХХ (рисунок 3.1) расположены:

- цветной TFT дисплей с сенсорной панелью;
- индикатор «ПИТАНИЕ», сигнализирующий о наличии напряжения питания панели;
- индикатор «СОМ», сигнализирующий о наличии обмена данными по портам COM1 и COM2.
- Индикатор «Работа», сигнализирует о том, что запущен проект CODESYS. Мигание индикатора с интервалом 1 раз в секунду говорит о возникновении исключительного события в проекте (Exception).

На левой грани панели (СПК107/СПК110) расположен слот для карты типоразмера SD.

а)

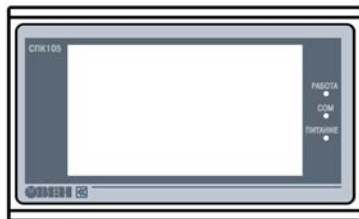

б)



Рисунок 3.1 – Внешний вид лицевой панели: а) СПК105, б) СПК107/СПК110

3.2.2 Задняя поверхность панели

На задней поверхности панели (см. рисунки 3.2, 3.3) расположены, в зависимости от модификации:

- соединитель интерфейсов USB Host, предназначенный для подключения к панели устройств, оснащенных интерфейсом USB;
- соединитель интерфейса USB Device, предназначенный для подключения панели к интерфейсу USB в качестве периферийного устройства;
- соединитель(ли) DB9M порта(тов) COM1(/COM2), предназначенный(ые) для подключения к панели внешних устройств по интерфейсу RS-232/RS-485;
- разъемный клеммный соединитель питания, предназначенный для подключения панели к питающей сети.

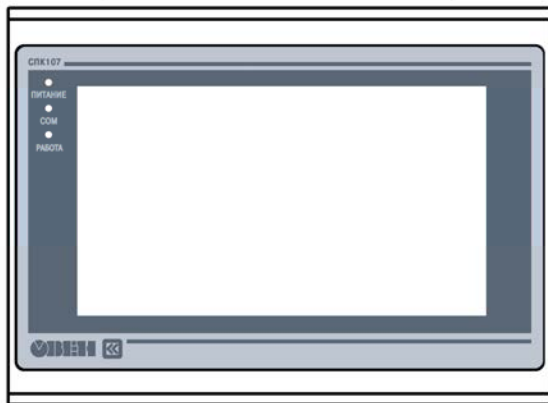
Примечание – Соединение СПК105 с ПК производится через единственный USB порт типа А. Одновременно этот порт служит для подключения устройств типа USB flash.

Особенностью работы СПК105 с интерфейсами RS-232 и RS-485 является то, что эти интерфейсы выведены в один порт.



Рисунок 3.2 – Внешний вид задней стороны СПК105 (а) и СПК107 (б)



Рисунок 3.3 – Внешний вид задней стороны СПК110

3.2.3 Боковая грань

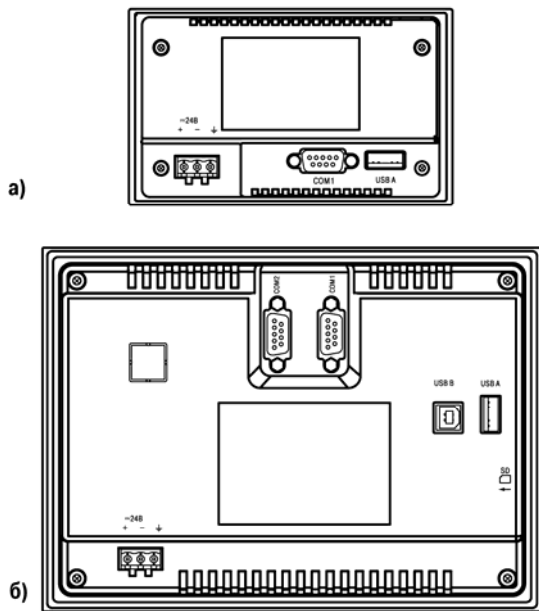
На боковой грани СПК107 и СПК110 (см. рисунок 3.4) расположен слот для подключения карт флэш-памяти формата SD.

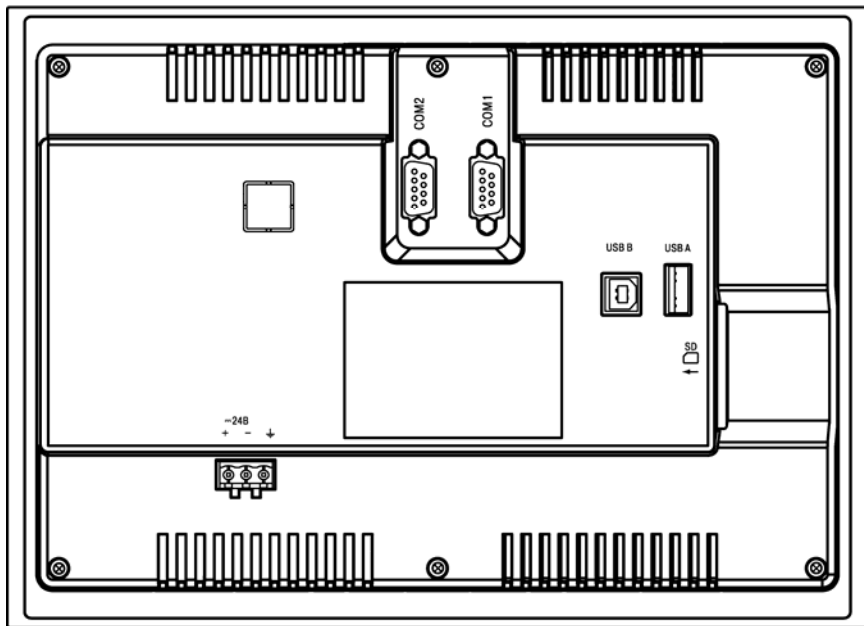

Рисунок 3.4 – Внешний вид боковой грани

3.2.4 Соединители

Назначение контактов соединителей приведено в таблицах 3.1 – 3.4.

Таблица 3.1 – Назначение контактов соединителя USB-Host

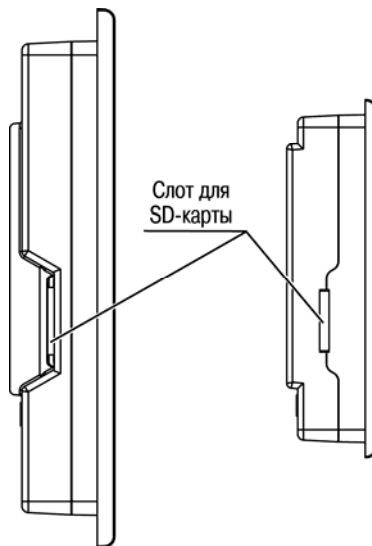
|  Номер контакта 4 1 | Наименование сигналов |
|---|-----------------------|
| 1 | +5 В |
| 2 | Data- |
| 3 | Data+ |
| 4 | GND |

Таблица 3.2 – Назначение контактов соединителя USB-Device

|  Номер контакта 1 2 4 3 | Наименование сигналов |
|---|-----------------------|
| 1 | +5 В |
| 2 | Data- |
| 3 | Data+ |
| 4 | GND |

Таблица 3.3 – Назначение контактов соединителя порта COM1/COM2 (DB9M)

|  Номер контакта | Наименование сигнала |
|---|----------------------|
| 1 | RS-485 A |
| 2 | RXD |
| 3 | TXD |
| 4 | - |
| 5 | GND |
| 6 | RS-485 B |
| 7 | - |
| 8 | - |
| 9 | - |

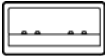
Таблица 3.4 – Назначение контактов соединителя питания

|  Номер контакта | Наименование сигнала |
|---|---------------------------|
| 1 | +24 D |
| 2 | GND |
| 3 | Функциональное заземление |

3.2.5 Сенсорный экран

Сенсорный экран резистивного типа предназначен для ввода и отображения информации.

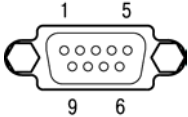
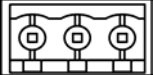
Управление осуществляется путем нажатия на экран или перемещения по нему пальцем или другим удобным предметом, не наносящим повреждений экрану.

Внимание! Во избежание ухудшения качества изображения на экране панели следует регулярно протирать сенсорный экран и избегать его загрязнения. Возможно использование специализированных защитных покрытий для резистивных дисплеев.

3.3 Принцип действия

Структурная схема панели представлена на рисунке 3.5.

Аппаратная платформа панели построена на 32-х разрядном RISC-процессоре с архитектурой ARM926. Быстродействие и наличие каналов прямого доступа к памяти позволяют данному процессору оперировать с высокоскоростными потоками данных по последовательным интерфейсам при обмене информацией, производить обработку данных по заданным пользователем алгоритмам, отображать информацию на TFT дисплее в заданной пользователем форме.

Пользовательское ПО (проект) загружается и хранится в ПЗУ панели. При старте проект переносится в ОЗУ и исполняется непосредственно из ОЗУ.



Рисунок 3.5 – Структурная схема панели

Цветной TFT дисплей конструктивно совмещен с сенсорным экраном, чувствительным к прикосновениям. Управляющие элементы могут быть представлены в диалоговых окнах экрана. Управление аналогично управлению с помощью механических клавиш. Активирование управляющих элементов осуществляется прикосновением пальца, карандаша и/или пр.

С помощью интерфейса для работы с SD-картами и USB-Host интерфейса к панели могут быть подключены внешние накопители информации, такие как USB-кардридеры, USB flash накопители.

Панель оснащена часами реального времени с резервным питанием от литиевого элемента питания. При отключении питания панели, часы реального времени продолжают функционировать.

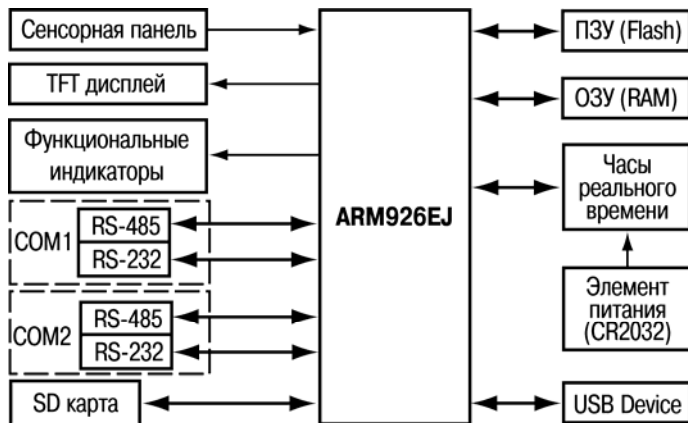
Примечание – Продолжительность работы элемента питания составляет не менее 5 лет. В случае эксплуатации панели при температуре на границах рабочего диапазона, время работы часов сокращается.

Последовательные порты COM1 и COM2 предназначены для подключения внешних приборов по интерфейсам RS-232, RS-485. Между портами COM1 и COM2 гальваническая изоляция отсутствует. Тип интерфейса портов COM1 и COM2 возможно выбрать в режиме конфигурирования панели (см. Приложение Д, подраздел Д.4). Одновременно доступен лишь один тип интерфейса по каждому порту.

3.4 Заводские настройки панели

Панель поставляется со следующими заводскими настройками:

- IP адрес: **10.0.6.10**;
- шлюз: **10.0.6.1**;
- маска подсети: **255.255.0.0**;
- интерфейс по умолчанию для портов COM1, COM2: **RS-485**.

4 Подготовка к работе

4.1 Монтаж панели

При монтаже панелей необходимо учитывать меры безопасности, представленные в разделе 6 «Меры безопасности».

При монтаже для панели предварительно подготавливается место в шкафу электрооборудования (см. Приложение А).

Панель устанавливается в щите шкафа электрооборудования под любым углом наклона для удобства пользователя.

Конструкция шкафа должна обеспечивать защиту корпуса панели от попадания через вентиляционные отверстия влаги, грязи и посторонних предметов.

Габаритный чертеж, размеры установочного отверстия панели и ограничительные размеры при установке приведены в Приложении А.

При установке панели порядок действий следующий:

- проверяется наличие на панели монтажного уплотнителя;
- панель устанавливается в монтажный вырез щита;
- крепежные зажимы вставляются в отверстия, имеющиеся на верхней и нижней сторонах корпуса (см. Приложение А);
- монтажные зажимы закрепляются на местах затяжкой установочных винтов с достаточным, но не чрезмерным усилием.

4.2 Монтаж внешних связей

Максимальное сечение проводов, подключаемых к панели при монтаже – 0,5 мм² (соответствует 20 AWG).

Минимальное сечение подключаемых проводов – 0,25 мм².

Внимание! Не следует укладывать сигнальные провода в один жгут или короб с силовыми проводами. Для защиты цепей от влияния внешних наводимых помех рекомендуется применять экранированные кабели.

Питание СПК1ХХ следует осуществлять от локального блока питания подходящей мощности, установленного совместно с панелью в шкафу электрооборудования. Подключение панели по интерфейсу USB к ПК через порт USB-Device осуществляется специальным кабелем, входящим в комплект поставки. Для связи среды программирования с панелью используется высокоскоростное подключение через порт USB, в связи с этим не рекомендуется использовать удлинители USB, платы расширения или USB HUB. Подключение должно производиться напрямую к ПК, кабелем из комплекта поставки. Схема кабеля приведена в Приложении Б.

Подключение внешних приборов по интерфейсам RS-232, RS-485, выполняется витой парой проводов с соблюдением полярности, при отключенном напряжении питания всех устройств. Длина линии связи должна быть не более 1200 метров для интерфейса RS-485, 3 метров для интерфейса RS-232.

4.3 Пробный пуск

Если панель находилась длительное время при температуре ниже минус 20 °С, то перед включением и началом работ с панелью необходимо выдержать прибор в помещении с температурой, соответствующей рабочему диапазону, в течение не менее 30 мин.

Перед подачей питания на СПК1ХХ следует проверить правильность подключения напряжения питания и его уровень:

- при напряжении ниже 12 В работа панели не гарантируется (панель прекращает функционировать, однако, из строя не выходит);
- при превышении напряжения питания уровня 30 В возможен выход панели из строя.

После включения питания, панель загружается в течении 30 - 35 секунд. Если в панель была записана пользовательская программа, то она начинает исполняться сразу после окончания загрузки.

Если после включения питания выполнение программы не началось, необходимо проверить наличие в памяти панели программы и следовать инструкциям раздела 5.

4.4 Помехи и методы их подавления

На работу панели могут оказывать влияние внешние помехи:

- помехи, возникающие под действием электромагнитных полей (электромагнитные помехи), наводимые на саму панель и на линии связи с внешним оборудованием;
- помехи, возникающие в питающей сети.

Для уменьшения влияния электромагнитных помех необходимо выполнять приведенные ниже рекомендации:

- обеспечить надежное экранирование сигнальных линий, экраны следует электрически изолировать от внешнего оборудования на протяжении всей трассы и подсоединять к заземленному контакту щита управления;
- панель рекомендуется устанавливать в металлическом шкафу, внутри которого не должно быть никакого силового оборудования, корпус шкафа должен быть заземлен.
- Для уменьшения помех, возникающих в питающей сети, следует выполнять следующие рекомендации:
- при монтаже системы, в которой работает панель, следует учитывать правила организации эффективного заземления и прокладки заземленных экранов:
- все заземляющие линии и экраны прокладывать по схеме «звезда», при этом необходимо обеспечить хороший контакт с заземляемым элементом;
- заземляющие цепи должны быть выполнены проводами максимально возможного сечения.

5 Использование по назначению

Перед использованием панель необходимо запрограммировать, т.е. создать пользовательскую программу. После создания, пользовательская программа может быть сохранена в энергонезависимой Flash-памяти панели и запускаться на выполнение после включения питания или перезагрузки.

Программирование СПК1ХХ осуществляется с помощью ПО CODESYS V3.5.

В качестве интерфейса для связи со средой программирования CODESYS используется порт USB. СПК1ХХ подключается к ПК напрямую с помощью кабеля, входящего в комплект поставки, кабель включается в разъем, расположенный на задней панели СПК (см. рисунки 3.2, 3.3). Ответная часть кабеля подключается к порту USB ПК.

Порт USB Host используется для подключения USB flash накопителей, либо иных устройств через адаптер USB.

Подробнее программирование и конфигурирование панели описано в Приложениях Г и Д. На компакт-диске из комплекта поставки прилагаются также документация от 3S Software и др.

6 Меры безопасности

По способу защиты от поражения электрическим током СПК1ХХ соответствует классу III в соответствии с ГОСТ 12.2.007.0-75.

При эксплуатации и техническом обслуживании необходимо соблюдать требования ГОСТ 12.3.019-80, «Правил эксплуатации электроустановок потребителей» и «Правил охраны труда при эксплуатации электроустановок потребителей».

Подключение, регулировка и техническое обслуживание панели должны производиться только квалифицированными специалистами, изучившими настоящее руководство по эксплуатации.

Любые подключения к панели и работы по его техническому обслуживанию производить только при отключенном напряжении питания панели и подключенных к ней устройств.

7 Техническое обслуживание

Техническое обслуживание панели проводится обслуживающим персоналом не реже одного раза в шесть месяцев и включает в себя выполнение следующих операций:

- очистку корпуса, сенсорного экрана и соединителей панели от пыли, грязи и посторонних предметов;
- проверку качества крепления панели;
- проверку качества подключения внешних устройств;

Обнаруженные при осмотре недостатки следует немедленно устранить.

8 Маркировка

При изготовлении на панель наносятся:

- условное обозначение панели;
- степень защиты по ГОСТ 14254;
- род питающего тока и напряжение питания,
- потребляемая мощность;
- класс защиты от поражения электрическим током по ГОСТ 12.2.007.0;
- заводской номер панели и год выпуска;
- знак ЕАС.

На потребительскую тару наносится:

- условное обозначение панели;
- заводской номер панели и год выпуска.

9 Транспортирование и хранение

9.1 Панель транспортируются в закрытом транспорте любого вида. Крепление тары в транспортных средствах производится согласно правилам, действующим на соответствующих видах транспорта.

9.2 Условия транспортирования должны соответствовать условиям 5 по ГОСТ 15150 при температуре окружающего воздуха от минус 25 до +55 °С с соблюдением мер защиты от ударов и вибраций.

9.3 Перевозку панелей осуществлять в транспортной таре поштучно или в контейнерах.

9.4 Условия хранения панелей в таре на складе изготовителя и потребителя должны соответствовать условиям 1 по ГОСТ 15150. В воздухе не должны присутствовать агрессивные примеси. Панели следует хранить на стеллажах.

10 Комплектность

| | |
|--------------------------------|--------|
| Контроллер панельный сенсорный | 1 шт. |
| Паспорт | 1 экз. |
| Руководство по эксплуатации | 1 экз. |
| Гарантийный талон | 1 экз. |
| Крепежные элементы | 1 к-т |
| Кабель для программирования | 1 шт. |

Примечание – Изготовитель оставляет за собой право внесения дополнений в комплектность изделия. Полная комплектность указывается в паспорте на панель.

11 Гарантийные обязательства

Изготовитель гарантирует соответствие панели требованиям ТУ при соблюдении условий эксплуатации, транспортирования, хранения и монтажа.

Гарантийный срок эксплуатации 24 месяца со дня продажи.

В случае выхода панели из строя в течение гарантийного срока при соблюдении пользователем условий эксплуатации, транспортирования, хранения и монтажа предприятие изготовитель обязуется осуществить его бесплатный ремонт или замену.

Порядок передачи изделия в ремонт содержится в паспорте и в гарантийном талоне.

Приложение А. Габаритные чертежи корпуса панели

На рисунках А.1 и А.2 изображены габаритный и установочный чертежи панели СПК105, на рисунках А.3 и А.4 изображены габаритный и установочный чертежи панели СПК107, на рисунках А.5 и А.6 изображены габаритный и установочный чертежи панели СПК110 соответственно.



Рисунок А.1 – Габаритные размеры СПК105



Рисунок А.2 – Установочные размеры СПК105

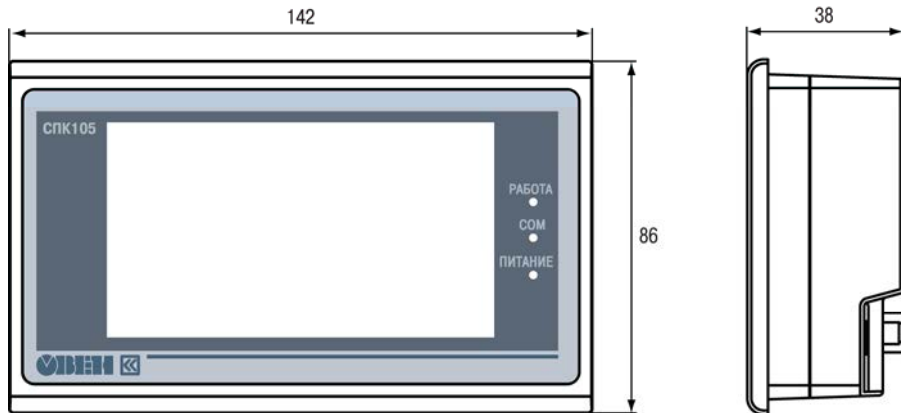

Рисунок А.3 – Дополнительные установочные размеры СПК105

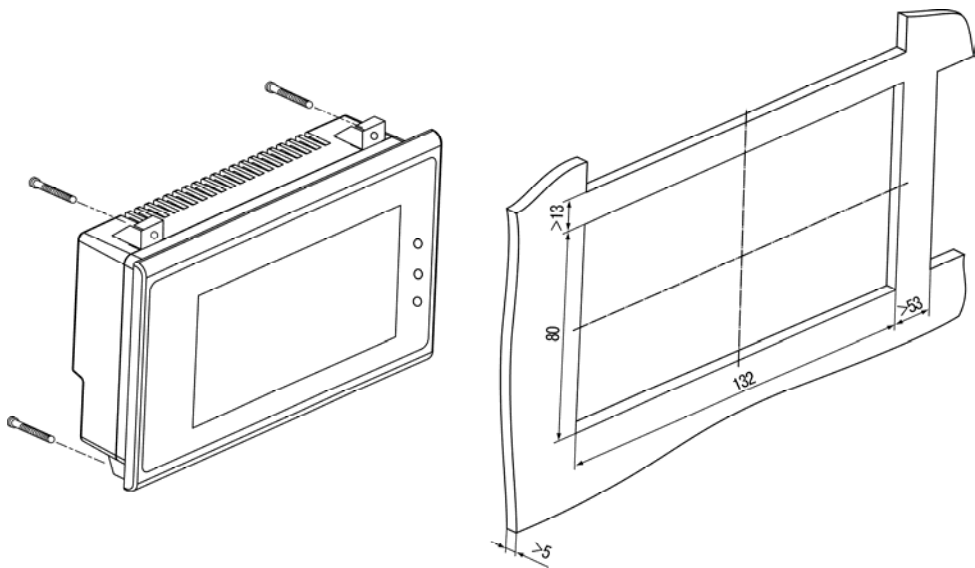

Рисунок А.4 – Габаритные размеры СПК107

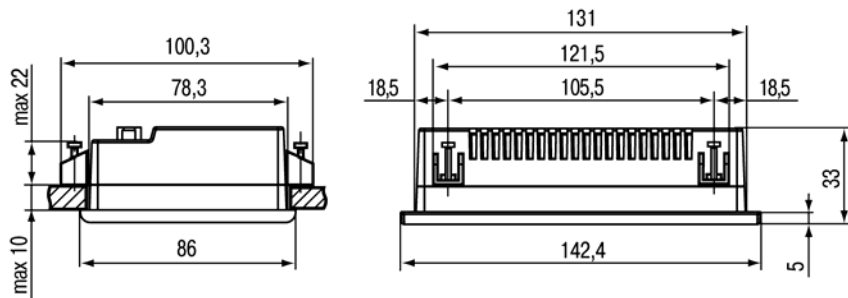

Рисунок А.5 – Установочные размеры СПК107

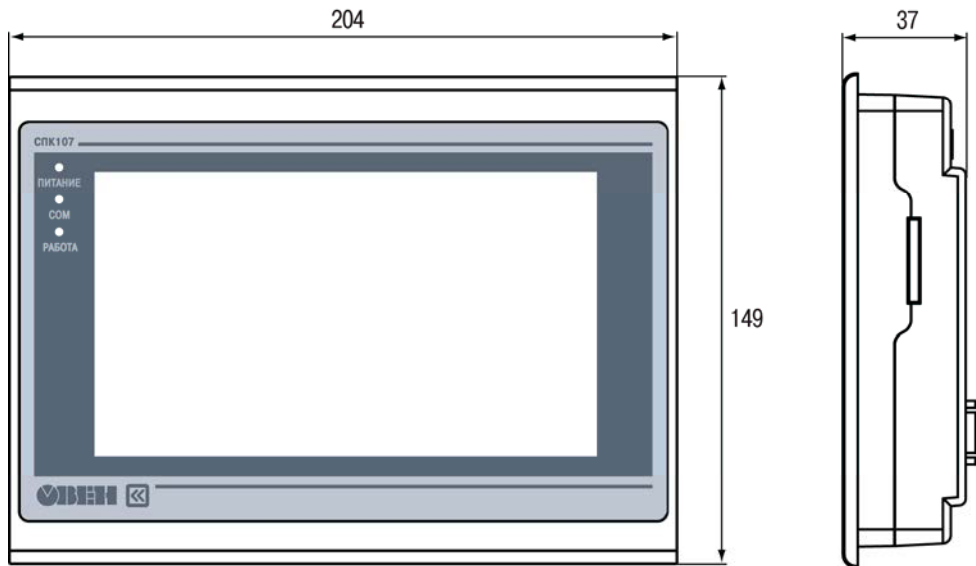

Рисунок А.6 – Дополнительные установочные размеры СПК107

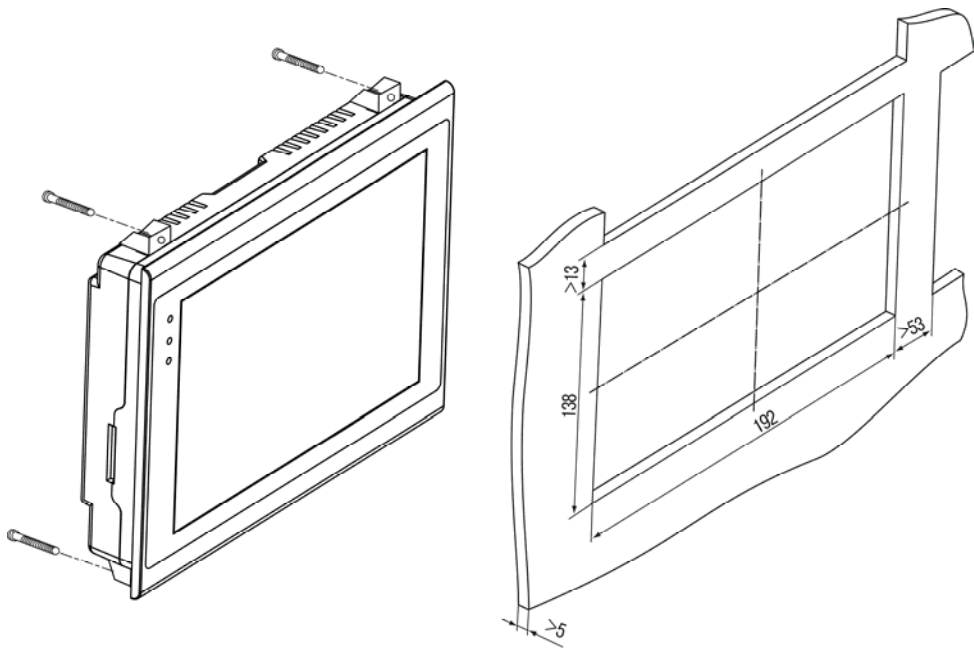

Рисунок А.7 – Габаритные размеры СПК110

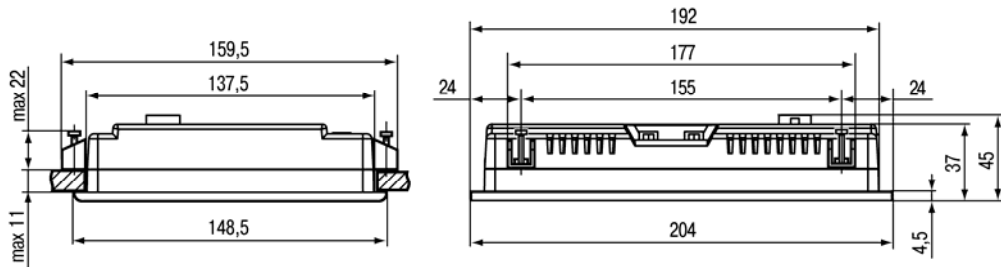

Рисунок А.8 – Установочные размеры СПК110

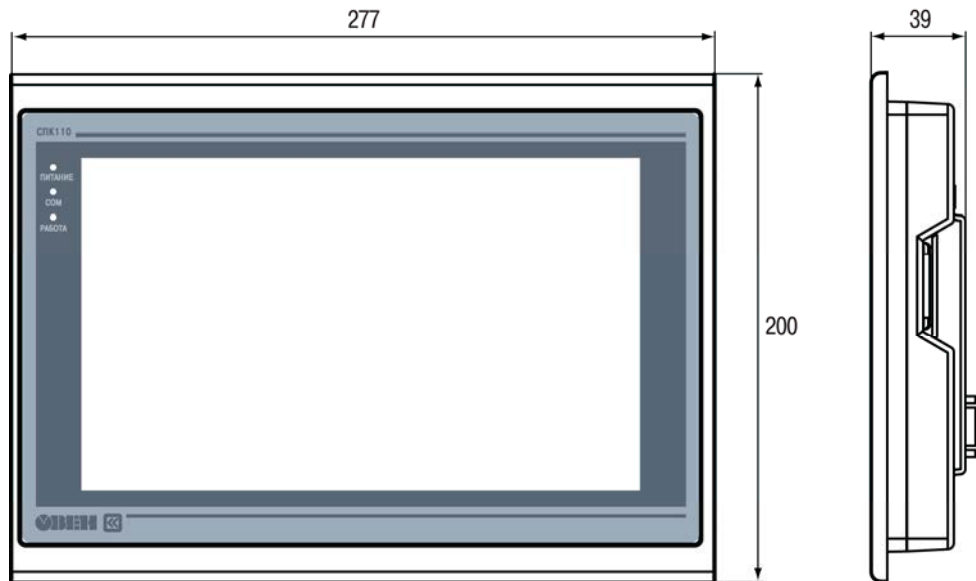

Рисунок А.9 – Дополнительные установочные размеры СПК110

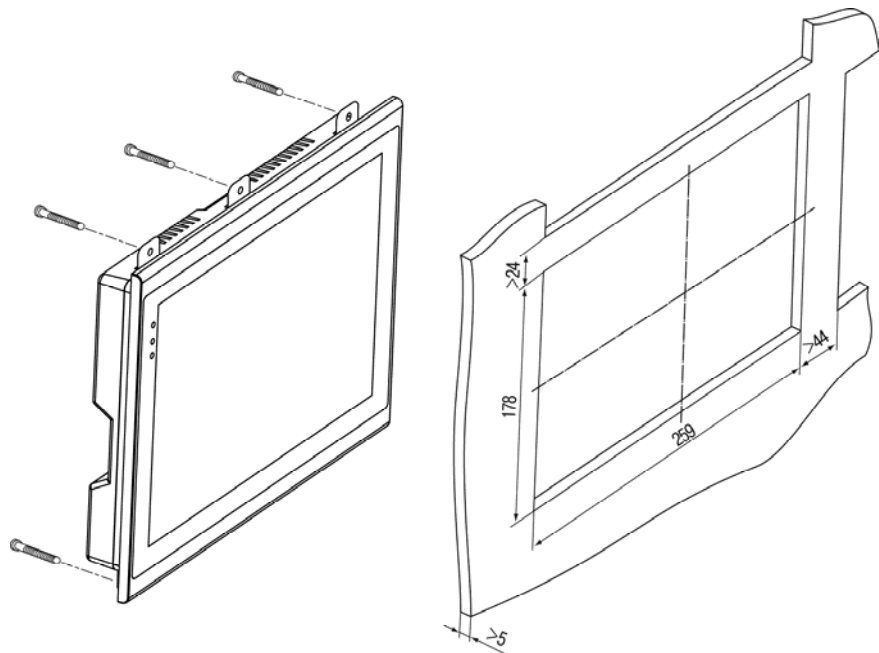

Рисунок А.10 – Размеры крепежа: а) для СПК105/СПК107, б) для СПК110

Приложение Б. Схема электрическая кабеля для программирования панели

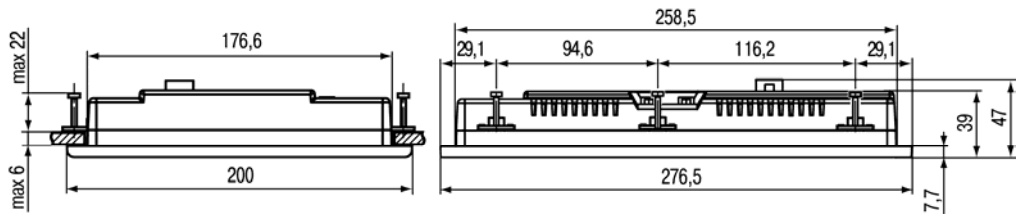

Рисунок Б.1 – Схема кабеля для программирования панелей СПК107/СПК110

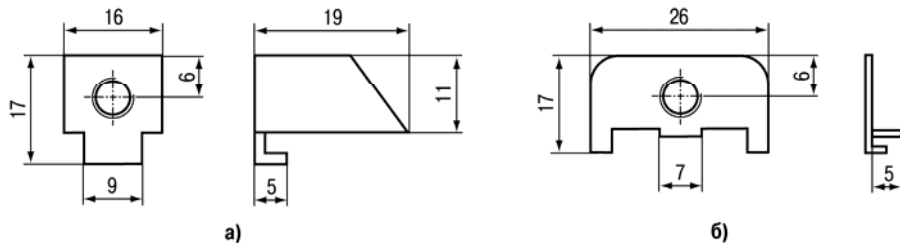

Рисунок Б.2 – Схема кабеля для программирования панели СПК105

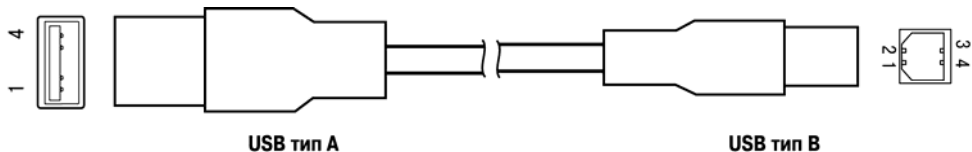

a)

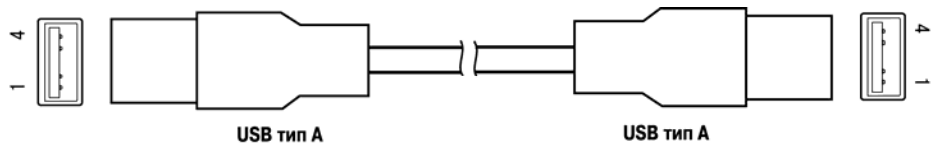
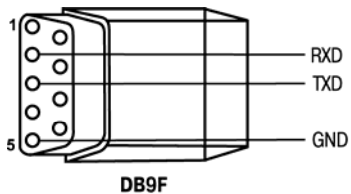
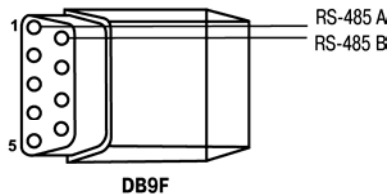

б)

Рисунок Б.3 – Схема электрическая кабеля для подключения устройств к панели: а) по интерфейсу RS-232, б) по интерфейсу RS-485

Приложение В. Порядок программирования СПК1ХХ

В.1 Установка ПО CODESYS, инсталляция Target-файлов

В.1.1 Установка Microsoft NetFrameWork

CODESYS 3.X для своей работы требует наличие Microsoft NetFramework версии 3.5 и старше. Поэтому, прежде всего, необходимо установить Microsoft NetFramework на ПК. Framework располагается на компакт-диске из комплекта поставки, а также доступен на сайте Microsoft.

В.1.2 Установка ПО CODESYS

Перед программированием панели следует установить на ПК следующее ПО:

- CODESYS 3.5 (рекомендуемая версия не ниже 3.5 SP3 Patch 5);
- репозиторий устройств и библиотек;
- target-файлы.

Для установки ПО CODESYS следует запустить программу-инсталлятор (файл Setup_CODESYSVxxx.EXE на диске из комплекта поставки).

Примечание - Если уже была произведена установка CODESYS 3.4 или более младшей версии, то для установки CODESYS 3.5 надо использовать отдельный каталог.

Внимание! Среда программирования CODESYS 3.5 является многоязычной (русский язык присутствует). При необходимости язык среды программирования можно изменить в настройках самой среды.

Бесплатные обновления версий ПО CODESYS доступны на сайтах www.codesys.ru, www.3s-software.com и www.owen.ru.

После инсталляции ПО CODESYS следует выполнить инсталляцию target-файлов.

В.1.3 Установка репозитория устройств и библиотек

Для полноценной работы среды программирования CODESYS необходимо выполнить установку репозитория устройств и библиотек. Данное программное обеспечение устанавливает все версии устройств и библиотек входящие в предыдущие версии CODESYS.

Для установки репозитория следует запустить программу-инсталлятор (файл «CODESYS Repository Archive Vxxxx.EXE» на диске из комплекта поставки).

В.1.4 Выбор расширенных настроек CODESYS

При первом запуске CODESYS предложит на выбор два режима настроек – «Стандартный» и «Профессиональный» («Standard» и «Professional»).

Если нужный режим не был выбран при первом запуске, то для выбора режима необходимо зайти в меню «Инструменты» | «Опции» («Tools» | «Options»).

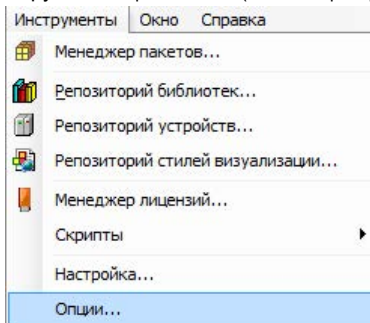

В открывшемся диалоговом окне выбрать пункт «Свойства» («Features»), нажать кнопку «Заданные наборы свойств» («Predefined feature sets») и выбрать «Профессиональный» («Professional»), см. рисунок В.1.



Рисунок В.1

Внимание! Для того, чтобы изменения вступили в силу, следует закрыть среду программирования CODESYS и открыть заново!

В.1.5 Инсталляция target-файлов

В target-файлах содержится информация о ресурсах панели (количестве и типах входов и выходов, интерфейсов, памяти, дополнительных устройств и т.д.), с которыми работает ПО CODESYS. Target-файл поставляется производителем панели.

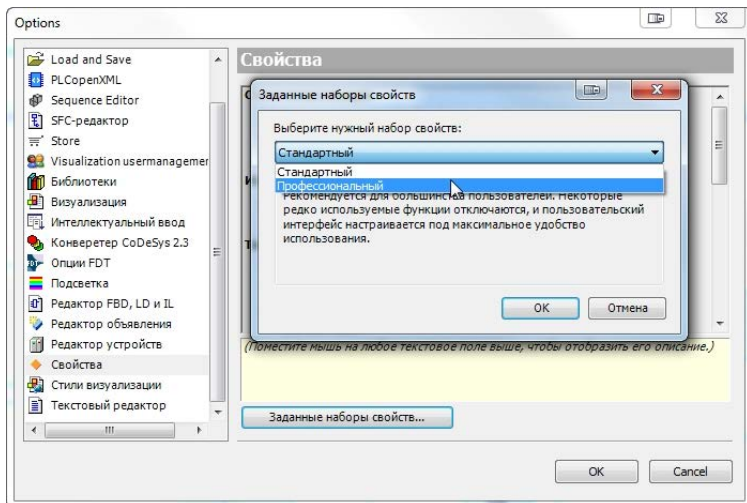
Имя target-файла может не полностью совпадать с названием панели. В названиях панели применяются латиница и кириллица, а в названии target-файла только латиница.

Порядок инсталляции target-файлов для Windows 7, Windows 8, Windows 8.1:

- выбором команды «Пуск | Программы | 3S CoDeSys | CoDeSys | CoDeSys V3.5» – запустить от имени администратора ПО CODESYS;
- выбрать команду «Инструменты | Менеджер пакетов...» («Tools | Package Manager ...») главного меню ПО CODESYS;
- в открывшемся окне «Менеджер пакетов» («Package Manager») нажать кнопку «Установить...» («Install...»);
- в открывшемся диалоговом окне выбрать папку «Target» на дистрибутивном диске панели, выбрать файл «Owen Target Install 3.5.4.20 v20» и нажать кнопку «Открыть» («Open»);
- в диалоговом окне «Установка» выбрать пункт «Полная установка» и нажать «Next»
- по завершению установки нажать «Finish»
- закрыть окно, нажав кнопку «Заккрыть» («Close»).
- имя панели появится в списке установленных описаний в группе PLC репозитория устройств «Инструменты» | «Репозиторий устройств» («Tools | Device Repository ...») (см. рисунок В.2);

Порядок инсталляции target-файлов для Windows XP:

- запустить, двойным кликом левой кнопки мыши, установочный файл пакета «Open Target Install 3.5.4.20 v20» расположенным в папке «Target» на дистрибутивном диске панели
- в появившемся диалоговом окне выбрать программу для запуска «@PackageManager» и нажать «Ок»
- в диалоговом окне «Установка» выбрать пункт «Полная установка» и нажать «Next»
- по завершению установки нажать «Finish»
- имя панели появится в репозитории устройств, среды программирования CODESYS. «Инструменты» | «Репозиторий устройств» («Tools | Device Repository ...») (см. рисунок В.2);



Рисунок В.2

В.1.6 Инсталляция библиотек OWEN в CODESYS

Порядок инсталляции библиотек OWEN для Windows 7, Windows 8, Windows 8.1:

- выбором команды «Пуск | Программы | 3S CoDeSys | CoDeSys | CoDeSys V3.5» – запустить от имени администратора ПО CODESYS;
- выбрать команду «Инструменты | Менеджер пакетов...» («Tools | Package Manager ...») главного меню ПО CODESYS;
- в открывшемся окне «Менеджер пакетов» («Package Manager») нажать кнопку «Установить...» («Install...»);
- в открывшемся диалоговом окне выбрать файл «LibInstall_v3.5.4.1», расположенный в папке «Библиотеки CODESYS» на дистрибутивном диске панели, и нажать кнопку «Открыть» («Open»);
- в диалоговом окне «Установка» выбрать пункт «Полная установка» и нажать «Next»
- по завершению установки нажать «Finish»;
- закрыть окно, нажав кнопку «Закреть» («Close»);
- библиотеки OWEN появятся в репозитории библиотек «Инструменты» | «Репозиторий библиотек» («Tools | Library Repository ...») (см. рисунок В.3).

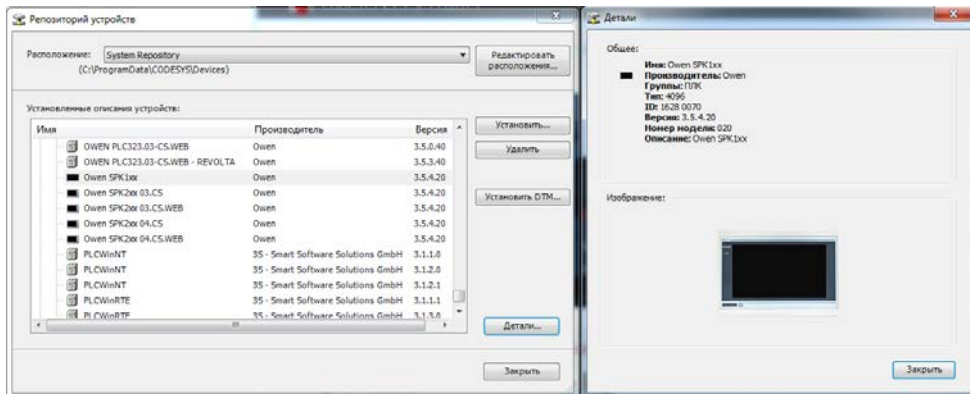
Порядок инсталляции библиотек OWEN для Windows XP:

- запустить, двойным кликом левой кнопки мыши, установочный файл пакета «LibInstall_v3.5.4.1», расположенный в папке «Библиотеки CODESYS» на дистрибутивном диске панели
- в появившемся диалоговом окне выбрать программу для запуска «@PackageManager» и нажать «Ок»
- в диалоговом окне «Установка» выбрать пункт «Полная установка» и нажать «Next»
- по завершению установки нажать «Finish»
- библиотеки OWEN появятся в репозитории библиотек, среды программирования CODESYS, «Инструменты» | «Репозиторий библиотек» («Tools | Library Repository ...») (см. рисунок В.3).



Рисунок В.3

В.2 Создание проекта. Примеры создания пользовательской программы

В.2.1 Порядок программирования

Если пользовательская программа не загружена в СПК, на экране будет отображено соответствующее уведомление (см. рисунок В.4).

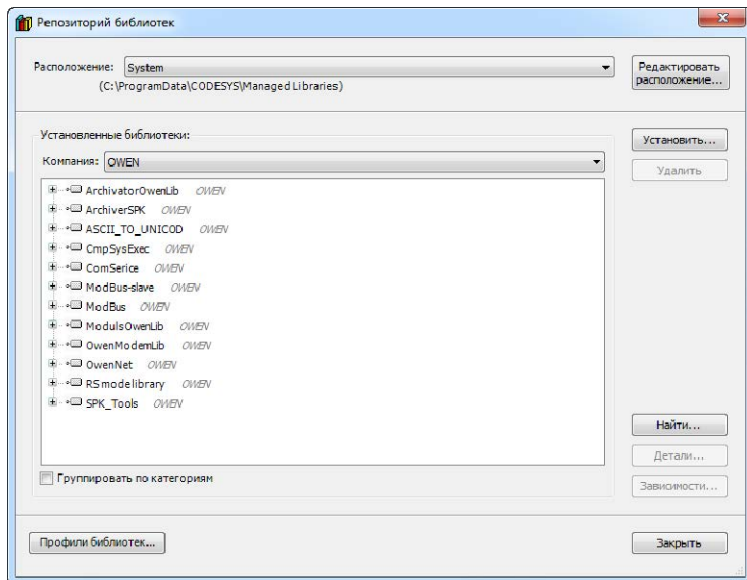

Рисунок В.4

После установки ПО CODESYS следует произвести программирование панели, т.е. создать для нее пользовательскую программу. Программирование можно произвести после монтажа панели на объекте, однако рекомендуется это делать до операций по монтажу.

Порядок программирования следующий:

- запустить среду программирования CODESYS 3.5;
- создать в среде программирования проект (создать пользовательскую программу) или отредактировать ранее созданный проект;
- установить связь с панелью; при установке связи ПО CODESYS автоматически скомпилирует проект и предложит загрузить скомпилированный код в память панели;
- запустить выполнение пользовательской программы и проверить ее работу;
- по завершении составления программы, она сохраняется в энергонезависимой Flash-памяти панели; для последующей автоматической загрузки этой программы при включении панели необходимо выбрать опцию «Create boot application» в подменю Online; для того чтобы программа запускалась автоматически – выбрать опцию «Download»;
- указанные операции могут быть выполнены многократно в процессе отладки пользовательской программы панели.
- Создание проекта производится в несколько этапов:
 - выбор типа проекта;
 - выбор типа панели (например, Owen SPK1xx (Owen)), создание главной программы проекта PLC_PRG;
 - подключение необходимых библиотек функциональных блоков;
 - непосредственное написание пользовательской программы;
 - создание окон визуализации, если необходимо;
 - сохранение проекта.

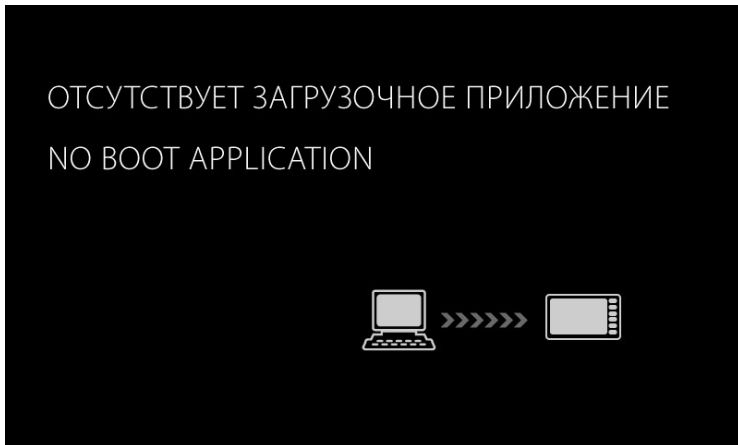
В.2.2 Выбор типа проекта, панели и языка программирования

Для создания нового проекта следует выполнить следующие действия:

- в ПО CODESYS выбрать команду «File | New Project...» главного меню или нажать кнопку «New» панели инструментов;
- в открывшемся окне «New Project» (см. рисунок В.5) выбрать тип проекта (следует выбрать вариант «Standard Project»), в этом же окне задать имя и размещение файла проекта;
- нажать кнопку «ОК»;
- в открывшемся окне «Standard Project» (см. рисунок В.6) указать в поле «Device» – тип устройства (например, выбрать «Owen SPK1xx (Owen)»), в поле «PLC_PRG in», – требуемый язык программирования для написания пользовательской программы.
- в зависимости от выбранного языка программирования, откроется окно, в котором записывается программа, исполняемая панелью.



Рисунок В.5 – Окно «New Project»



Рисунок В.6 – Окно «Standard Project»

В.2.3 Написание программы

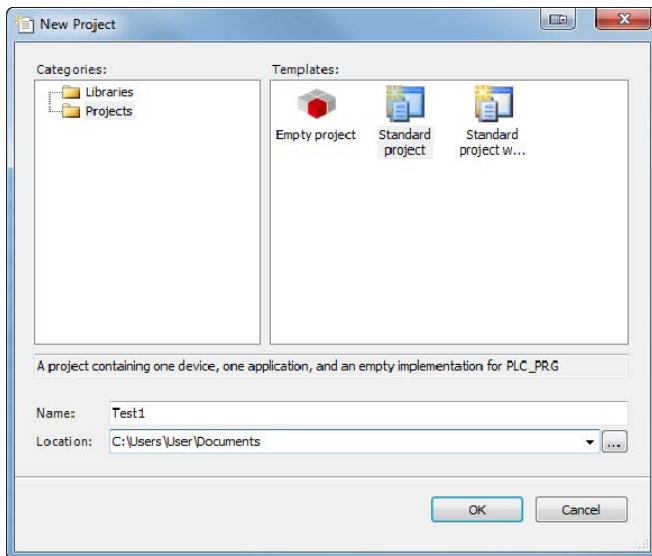
Простейшей программой на языке ST является символ «;». Такой программы достаточно для проверки связи с панелью.

Примеры программ на языках FBD (Function Block Diagram), LD (Ladder Diagram) и ST (Structured Text), которые можно использовать для проверки связи с панелью, приведены на рисунке В.7.

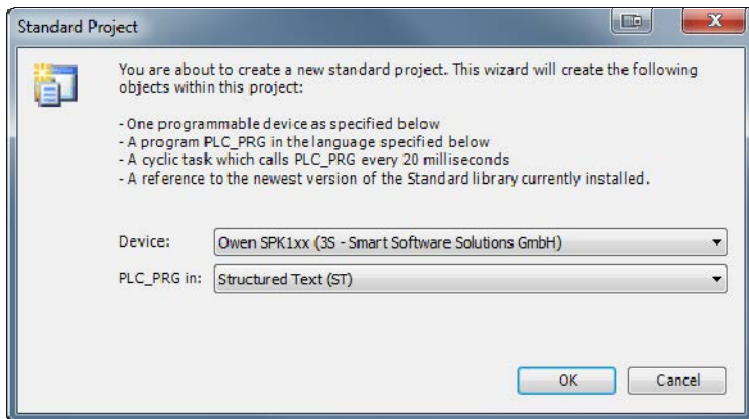

Рисунок В.7 – Примеры программ на языках FBD (а), LD (б) и ST (в)

При написании любого из примеров программ, представленных на рисунке В.5, будет вызвано окно «Auto Declare», предназначенное для описания переменной «а» (см. рисунок В.8): объявления переменной и задания ее типа.

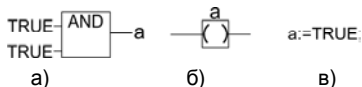

Рисунок В.8 – Окно «Auto Declare»

В.2.4 Подключение библиотек

Для подключения требуемой библиотеки следует дважды щелкнуть левой кнопкой мыши на строке «Library Manager» дерева проекта (рисунок В.9).

Внимание! Для того, чтобы добавить библиотеку в проект, ее первоначально необходимо установить в CODESYS, как это описано в разделе В.1.6.

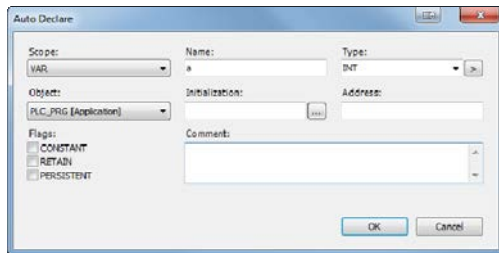

Рисунок В.9 – Дерево проекта

В открывшейся вкладке списка библиотек (рисунок В.10) можно добавить новую библиотеку, выбрав команду «Add Library...» контекстного меню или нажав ссылку «Add Library...» в правой части окна.

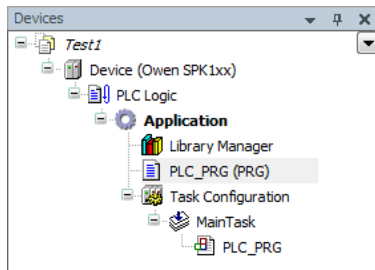

Рисунок В.10 – Список библиотек

Для добавления библиотеки работы с последовательным портом следует выбрать в поле «Company» значение «System», и в открывшемся списке библиотек – выбрать «System | SysLibs | SysCom» (рисунок В.11).

Аналогично в проект могут быть добавлены и другие библиотеки. Доступны библиотеки «SysCom», «SysFile», «SysSocket» и др.

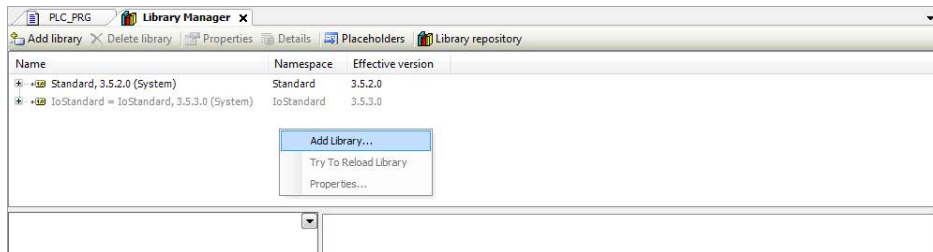

Рисунок В.11 – Выбор библиотеки для добавления в проект

В.2.5 Создание пользовательской программы

Пользовательская программа должна быть создана в ПО CODESYS на одном из доступных языков программирования. Пользовательская программа может состоять из одного или нескольких программных блоков (POU), главная программа должна называться PLC_PRG.

Подробнее о языках программирования и о создании пользовательских программ описано в документации по работе с программным обеспечением CODESYS, приведенной на компакт-диске, входящем в комплект поставки.

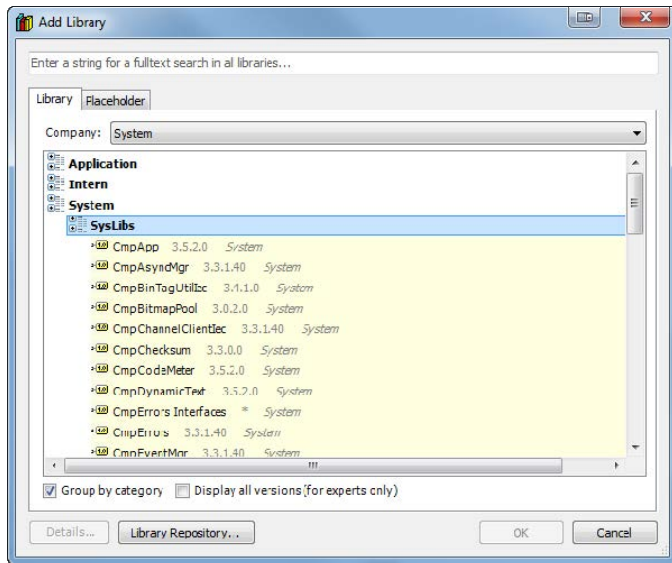
В.2.6 Создание окон визуализации

ПО CODESYS позволяет создать одно или несколько окон, в которых пользователь может располагать визуальные элементы, позволяющие отображать данные из пользовательской программы. Данные передаются из панели в момент установки с ней связи (подробнее см. п. В.3).

Подробнее о создании окон визуализации описано в документации по работе с программным обеспечением CODESYS, приведенной на компакт-диске, входящем в комплект поставки.

В.2.7 Сохранение проекта

Созданный проект следует сохранить на жестком диске ПК для дальнейшей работы. Сохранение проекта производится вызовом команды «File | Save project» главного меню.

Проект может быть также сохранен на встроенном в панель Flash-диске. Это позволяет хранить проект непосредственно в панели, что снижает вероятность его потери. Для загрузки проекта на встроенный Flash-диск панели следует после установки связи с панелью (подробнее см. п. В.3) вызвать команду «Online | Sourcecode Download to connected device» главного меню.

В.3 Установка драйвера USB подключения. Настройка подключения

В.3.1 Установка драйвера USB

При первом подключении СПК1хх к ПК кабелем USB необходимо выполнить установку драйвера USB. Для этого необходимо запустить автоматический установщик, расположенный на дистрибутивном диске из комплекта поставки - SPK_USB_Driver_V.1.2.90.



Рисунок В.12 – Вид меню установки USB драйвера СПК1ХХ

После этого необходимо нажать кнопку «Далее» (рисунок В.12), и начнется установка драйвера. Во время установки, система безопасности Windows потребует подтверждения установки драйвера (рисунок В.12), необходимо установить флажок в пункте «Всегда доверять программному обеспечению «Proizvodstvennoe obединenie OWEN LLC» и нажать «Установить»

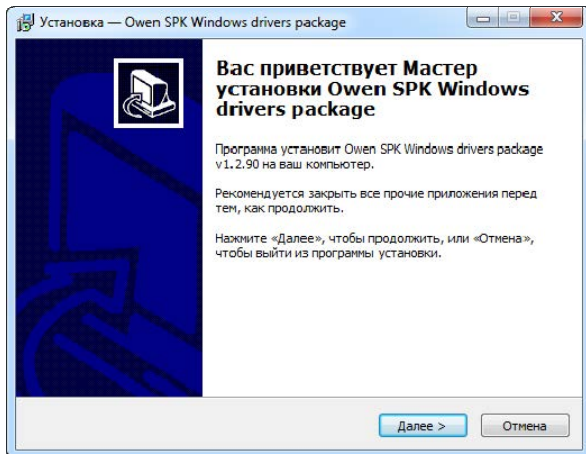

Рисунок В.13 – Безопасность Windows

По окончании установки в диспетчере устройств, в группе «Сетевые адаптеры», появится устройство «Owen SPK» (рисунок В.14).

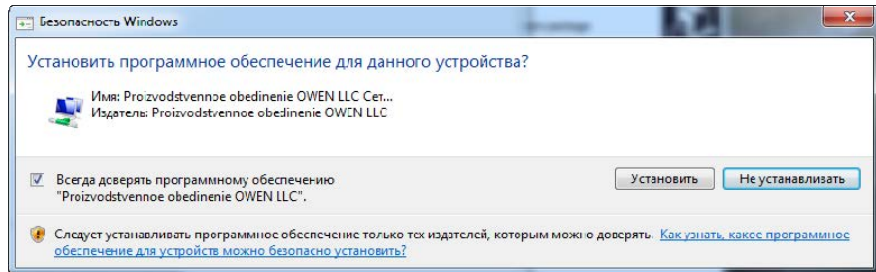

Рисунок В.14 – Вид Диспетчера устройств после установки USB драйвера СПК1XX

Внимание! При перезагрузке панели или отключении питания необходимо обязательно переподключить кабель USB. Т.е. необходимо отключить кабель USB от панели (или ПК), дождаться полной загрузки панели (около 30 сек), после этого подключить кабель к ПК или к панели.

В.3.2 Настройка подключения

После установки драйвера USB необходимо выполнить настройку сетевого подключения, которое имитирует драйвер. Для этого необходимо открыть окно сетевых подключений и найти новое сетевое подключение (рисунок В.15).

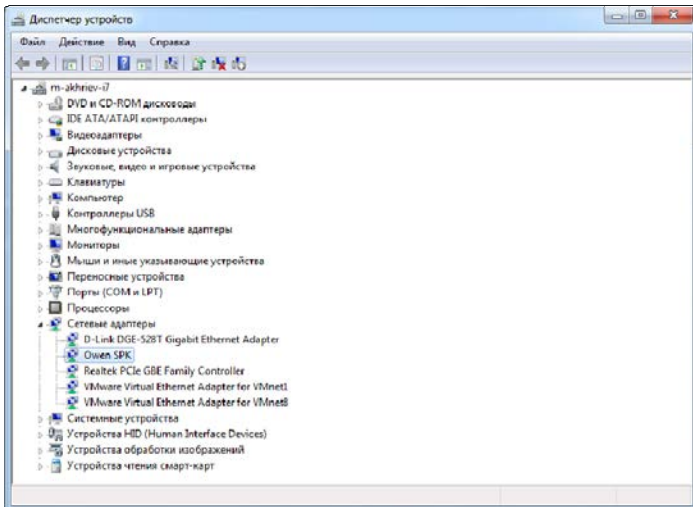

Рисунок В.15

Необходимо выделить данное подключение и щелчком правой кнопкой мыши вызвать контекстное меню, в котором выбрать пункт «Свойства».

В свойствах подключения необходимо снять галочки со всех компонентов, кроме TCP/IPv4 (рисунок В.16).

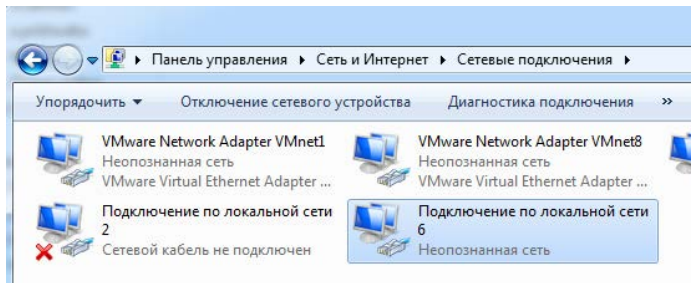

Рисунок В.16

Следующим этапом необходимо выполнить настройку протокола TCP/IP v4. Для этого необходимо выделить соответствующий компонент и нажать кнопку «свойства». По умолчанию все настройки будут выставлены на автоматические. Необходимо выбрать пункт «Использовать следующий IP-адрес». Далее, необходимо задать настройки подключения следующим образом (рисунок В.17):

- 1) IP-адрес (IP адресом является адрес шлюза в настройках СПК): **10.0.6.1** (по умолчанию);
- 2) Маска подсети: **255.255.0.0** (по умолчанию);
- 3) Основной шлюз – **оставить пустым**;
- 4) Перейти на вкладку «Установки соединения».

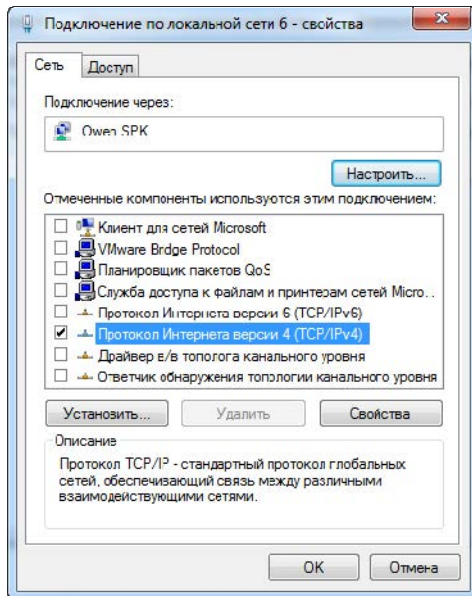

Рисунок В.17

Далее необходимо нажать кнопку «ОК» и закрыть окно настроек. Чтобы проверить, что все настройки были введены корректно, необходимо выполнить команду PING и убедиться, что панель отвечает на запросы компьютера. Для этого нужно нажать сочетание клавиш «WIN+R» либо выполнить команду «ПУСК -> Выполнить». В открывшемся окне ввести команду CMD и нажать ОК (рисунок В.18).

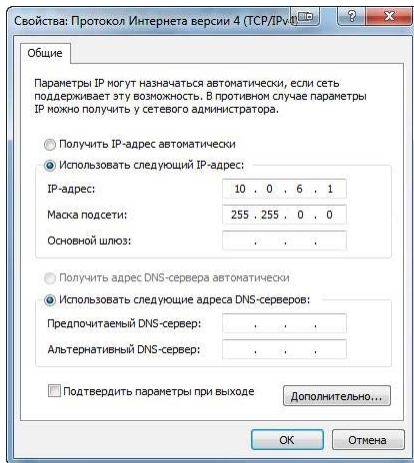

Рисунок В.18

Запустится консоль Windows. В консоли необходимо прописать команду:

Ping <IP Адрес панели>,

Например, так: «Ping 10.0.6.10». Если связь с панелью настроена корректно, то команда PING выполнит четыре запроса и в конце выдаст статистику. Если все запросы выполнены, то связь настроена корректно (рисунок В.19).

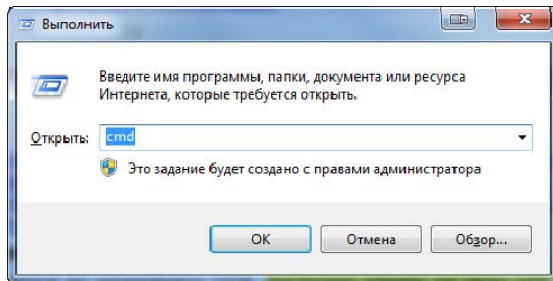
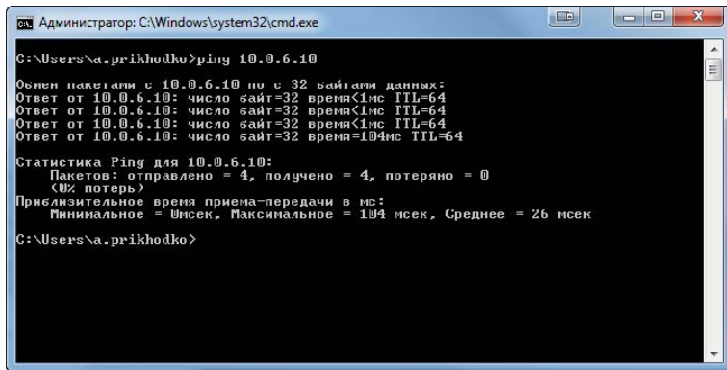

```
Администратор: C:\Windows\system32\cmd.exe
C:\Users\A.prikhodko>ping 10.0.6.10

Обмен пакетами с 10.0.6.10 по 32 байтами данных:
Ответ от 10.0.6.10: число байт=32 время<1мс TTL=64
Ответ от 10.0.6.10: число байт=32 время<1мс TTL=64
Ответ от 10.0.6.10: число байт=32 время<1мс TTL=64
Ответ от 10.0.6.10: число байт=32 время=104мс TTL=64

Статистика Ping для 10.0.6.10:
    Пакетов: отправлено = 4, получено = 4, потеряно = 0
    (% потерь)
    Приблизительное время приема-передачи в мс:
    Минимальное = 0мсек, Максимальное = 104 мсек, Среднее = 26 мсек

C:\Users\A.prikhodko>
```

Рисунок В.19

Если панель не отвечает на запросы, то необходимо проверить настройку сетевых параметров самой панели (см. Приложение Д). И протестировать соединение повторно.

В.4 Установка связи с панелью в среде CODESYS

Связь с панелью осуществляется по интерфейсу USB, посредством имитации сетевого подключения специализированным драйвером USB.

После успешной настройки панели на свою сеть, необходимо настроить подключение в среде программирования CODESYS. Для этого следует выполнить следующие действия:

- в дереве проекта двойным щелчком левой кнопкой мыши на строке «Device (OWEN SPK1xx)» – открыть вкладку «Установки соединения» (рисунок В.20);



Рисунок В.20 – Настройка связи с устройством

- если в списке нет шлюза связи CODESYS «Gateway», то его следует добавить, нажав кнопку «Gateway» | «Add new gateway» (рисунок В.21);
- в качестве IP адреса для Gateway необходимо указать IP адрес сетевого подключения на ПК (по умолчанию 10.0.6.1) ;
- после добавления шлюза активируется кнопка «Scan network», нажатием которой открывается список из одной или нескольких панелей, находящихся под управлением ПО CODESYS3 в данной сети (рисунок В.22);



Рисунок В.21 – Добавление шлюза связи GateWay Server

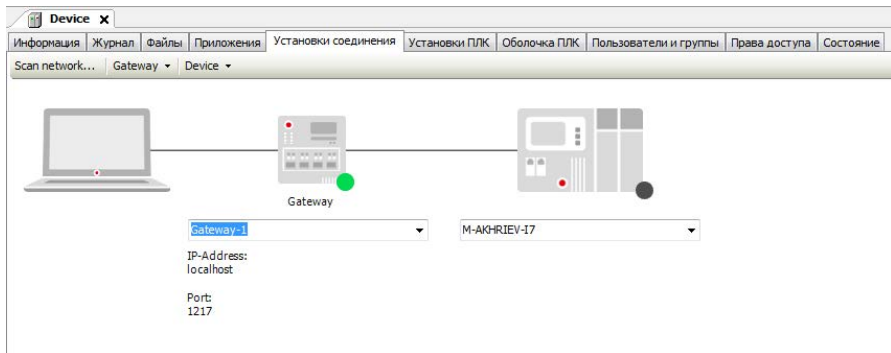

Рисунок В.22 – Список приборов

- в открывшемся списке следует выбрать требуемую панель и нажать кнопку «Ок», имена приборов в сети, под которыми работают панели, можно изменить из режима конфигурирования СПК1ХХ (см. Приложение Д);

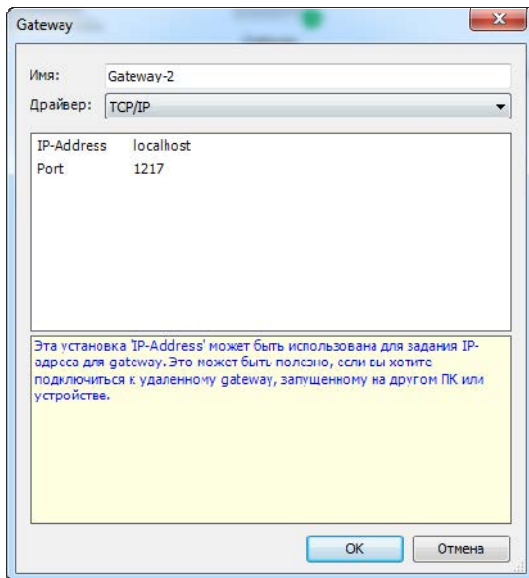
- после настройки сети можно установить связь с панелью, для этого следует выполнить команду «Online | Login», в ответ на запрос о создании приложения следует ответить «Yes», после этого код приложения будет скомпилирован и, при успешной компиляции, записан в панель;
- для запуска программы следует выполнить команду «Отладка» | «Старт» («Debug | Start»).

Приложение Г. Описание загрузочного меню

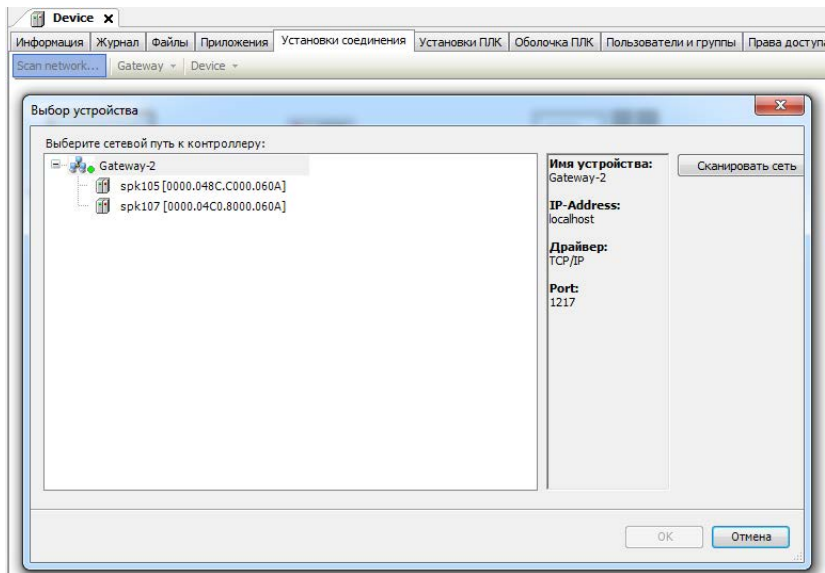
В данном Приложении описана процедура настройки основных параметров панели. Конфигурирование осуществляется с экрана панели.

СПК1хх имеет сервисное меню и меню конфигуратора базовых параметров панели.

Г.1 Сервисное меню

Сервисное меню содержит ряд настроек, также на экране сервисного меню отображается версия прошивки и версия начального загрузчика «U-Boot» СПК (Рисунок Г.2, Рисунок Г.3).

Вход в конфигуратор осуществляется из сервисного меню.



Рисунок Г.1. – Старт контроллера

Для перехода в сервисное меню, при загрузке контроллера нажмите три раза на экран (Рисунок Г.1)



Рисунок Г.2 – Вид сервисного меню СПК107/110



Рисунок Г.3– Вид сервисного меню СПК105

Перемещение по пунктам меню осуществляется при помощи короткого нажатия на экран, выполнение действия – длинное нажатие.

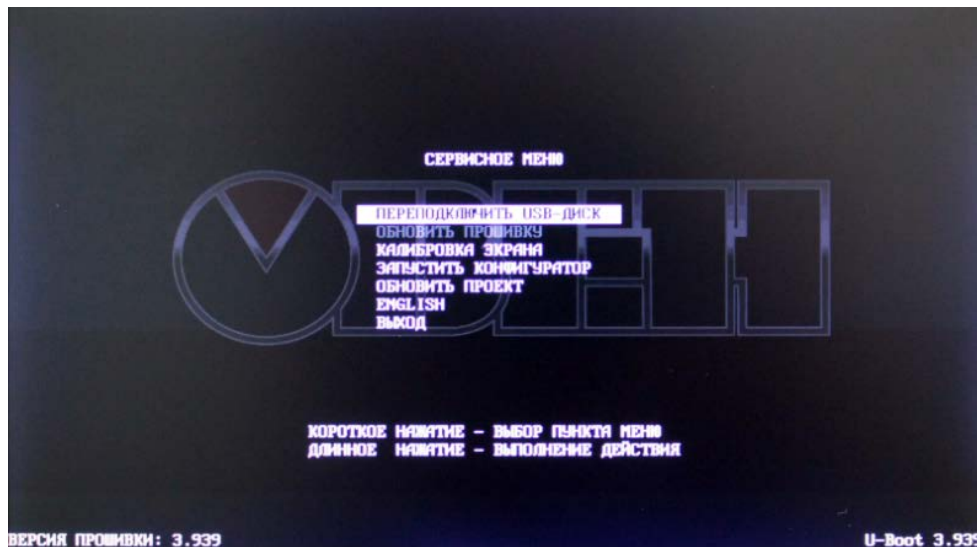
Сервисное меню содержит следующие пункты:

- Пере подключить USB-Диск - подключение USB накопителя в сервисном меню;
- Обновить проект - данный пункт предназначен для обновления внутреннего программного обеспечения контроллера (прошивки) с USB накопителя. Подробно процесс прошивки рассмотрен в инструкции расположенной на поставляемом диске в папке «Прошивки»;
- Калибровка экрана – по умолчанию экран панели откалиброван, однако со временем у некоторых приборов сенсорный слой экрана может начать неверно обрабатывать координату точки нажатия. Для корректирования координаты точки нажатия предусмотрена процедура калибровки;
- Запуск конфигуратора – производит запуск конфигуратора, более подробно рассмотрен в Приложении Д;
- Обновить проект – загрузка пользовательского проекта CODESYS в контроллер при помощи USB накопителя. Последовательность действий для загрузки проекта в СПК:
 - отформатировать USB накопитель, объемом не более 16 Гб, в файловую систему FAT32;
 - создать каталог с именем «APP» в корне USB накопителя;
 - произвести компиляцию проекта CODESYS «Компиляция» | «Компиляция»;
 - создать загрузочное приложение в Codesys «Онлайн» | «Создать загрузочное приложение», в окне «Сохранить как» указать путь к папке. Полный путь к папке не должен содержать кириллицу, папка должна находиться на жестком диске ПК;
 - содержимое папки перенести в папку «APP» на USB накопителе;
 - зайти в сервисное меню СПК1xx и подключить USB накопитель с пользовательской программой к СПК;
 - в сервисном меню выполнить действие «Пере подключить USB-Диск»;

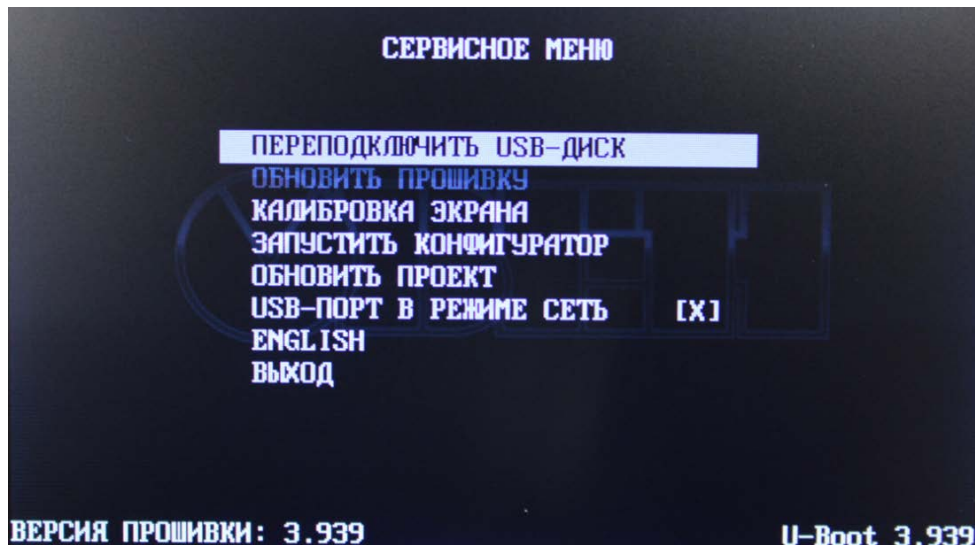
- в сервисном меню выполнить действие «Обновить проект»;
 - проект загрузиться в контроллер и автоматически запуститься.
- **(Для СПК105)** USB - Порт в режиме сеть – Данный пункт присутствует только у СПК105. Если пункт не активирован, СПК автоматически определяет тип подключения HOST или DEVICE (HOST-подключение USB накопителей, DEVICE – подключение к ПК). Если при подключении к ПК, СПК105 автоматически не определился в диспетчере устройств, следует установить режим «Сеть».
- English – переключение языка сервисного меню, доступны русский и английский.
- Выход – выход из сервисного меню с последующей загрузкой рабочего режима контроллера.

Приложение Д. Описание конфигуратора базовых параметров панели

Д.1 Главный экран конфигуратора

После загрузки в режиме конфигурирования будет доступен главный экран конфигуратора (см. рисунки Д.1 и Д.2).

На данном экране выводится информация о версии прошивки и модификации контроллера.

Доступ к конфигуратору защищен паролем. Пароль вводится с помощью виртуальной экранной клавиатуры. Пароль по умолчанию – «**owen**». После ввода пароля следует нажать кнопку «ОК». Если пароль введен верно, конфигуратор переключится на экран настроек.

При необходимости, можно изменить язык конфигуратора на английский. Для этого, перед вводом пароля, необходимо нажать на кнопку «EN». Для возврата на русский язык необходимо нажать на кнопку «RU».

Внимание! При вводе пароля, регистр букв важен. По умолчанию виртуальная клавиатура запускается в верхнем регистре. Для перевода клавиатуры в нижний регистр, необходимо нажать кнопку «Shift».

Примечание – Рабочие окна конфигуратора для СПК105 и СПК107/СПК110 отличаются по внешнему виду. Далее, в подрисуночной подписи, указано к конфигуратору какой модификации панели принадлежит данное меню.

Д.2 Экран настроек

После ввода пароля configurator перейдет на экран настроек (см. рисунки Д.3 и Д.4). В данном окне будут отображены уже установленные параметры устройства и будут доступны следующие элементы управления:

- Группа «Информация об устройстве»:
 - Информация о версии прошивки и модификации контроллера.
- Группа «Сетевые параметры»:
 - Значения сетевых параметров;
 - Кнопка «Настроить», для вызова диалога изменения сетевых настроек.
- Группа «Режимы работы интерфейсов»:
 - Заданные режимы работы интерфейсов;
 - Кнопка «Настроить», для вызова диалога изменения режима работы интерфейсов.
- Группа «Дата и Время»:
 - Текущие значения даты и времени;
 - Кнопка «Настроить» для изменения даты и времени.
- Группа «Управление»:
 - Кнопка «Изменить пароль», вызывающая диалог клавиатуры, для изменения пароля configuratorа;
 - Кнопка «Дополнительно», для вызова диалога Дополнительные настройки;
 - Кнопка «Выход», для возврата на главный экран configuratorа;

- Кнопка «Перезагрузка», выполняющая перезагрузку СПК с сохранением всех введенных изменений.
- Версия конфигуратора.

Д.3 Группа «Сетевые параметры»

Данная группа для редактирования сетевых параметров панели виртуального адаптера.

Для подключения панели к ПК необходимо сконфигурировать сетевые параметры панели «IP-адрес», «Маска», «Шлюз» (см. рисунки Д.5 и Д.6). Эти параметры следует установить, введя значения с помощью виртуальной экранной клавиатуры.

В параметре «Имя устройства» следует указать имя панели (под этим именем панель будет определяться при сканировании сети в среде CODESYS). Следует учесть, что имя может содержать только латинские буквы, цифры и знак «_».

При необходимости, можно произвести сброс сетевых настроек в значения по умолчанию, для этого необходимо нажать кнопку СБРОС.

Все введенные значения сохраняются сразу.

Д.4 Группа «Режимы работы интерфейсов»

В панелях СПК107 и СПК110 порты COM1 и COM2 имеют программное переключение режима работы RS232 или RS485. Для выбора режима работы интерфейса необходимо в конфигураторе задать соответствующий режим, путем нажатия на соответствующие поля COM1 или COM2.

В панели СПК105 на один разъем COM1 выводятся два физически независимых интерфейса. Одним из них является RS232, вторым RS485.

При работе с портами в среде CODESYS необходимо указывать номер порта, с которым пользователь собирается работать. Номера портов приведены в таблице Д.1.

Таблица Д.1

| | СПК105 | | СПК107 | | СПК110 | |
|--------------------------|-----------------|-----------------|--------|------|--------|------|
| | COM1 (RS232) | COM1 (RS485) | COM1 | COM2 | COM1 | COM2 |
| Номер порта в CODESYS | 3 | 2 | 2 | 3 | 2 | 3 |

Все введенные значения применяются сразу.

Д.5 Настройка параметров времени

При начальной настройке нужно установить значения часов реального времени. Для этого надо установить дату и время с помощью виртуальной экранной клавиатуры (см. рисунки Д.8 и Д.9).

Все введенные значения применяются сразу.

Д.6 Дополнительные параметры

При нажатии на кнопку «Дополнительно», конфигуратор запустит окно дополнительных настроек (см. рисунки Д.10 и Д.11). Данное окно предназначено для двух целей:

- **Проверка совместимости SD и Flash устройств с СПК:** Каждые 10 секунд конфигуратор будет опрашивать подключенные устройства. Если он определит поддерживаемое устройство, то будет отображена информация о емкости устройства и свободном/занятом пространстве. В группе ROM отображается информация о внутренней файловой системе (Flash память), доступной пользователю.
- **Форматирование SD и Flash устройств с СПК:** При подключении SD и Flash накопителей имеется возможность отформатировать накопитель в файловую систему

FAT32, для этого нажмите на появившуюся кнопку «форматировать» рядом с именем накопителя

- **Изменение ориентации дисплея:** Данный пункт configurатора позволяет поворачивать изображение, выводимое на дисплей. На текущий момент поддерживается два положения вывода изображения на экран - 0 и 90 градусов. Угол поворота выводимого на экран изображения можно менять путем нажатия на прямоугольник, в котором указан текущий угол. Угол поворота изображения, выводимого на экран СПК, будет изменен только после перезагрузки прибора.
- **Свойство курсора:** Курсор может работать в трех режимах. Первый режим автоматический - если нет нажатий на экран, курсор автоматически исчезнет через 10 секунд. Второй режим - отключенный курсор (курсор не выводится на экран). Третий режим - включенный курсор (курсор выводится на экран постоянно).

Д.7 Изменение пароля

Доступ в configurатор защищен паролем для предотвращения несанкционированного доступа.

При необходимости в смене пароля, нужно нажать в окне настроек на кнопку «Изменить пароль». В этом случае появится экранная клавиатура с предложением ввести новый пароль.

Д.8 Выход

Кнопка «Выход» предназначена для возврата на главный экран. Например, в случае необходимости временной блокировки функций configurатора, или при необходимости смены языка configurатора.

Д.9 Перезагрузка

После просмотра/редактирования параметров конфигулятора необходимо выполнить корректный выход из конфигулятора.

Корректный выход из конфигулятора, гарантирующий сохранение всех введенных настроек, осуществляется путем нажатия на кнопку «Перезагрузка» (см. рисунки Д.1 и Д.2).



Рисунок Д.1 - Конфигуратор СПК107/СПК110. Главный экран



Рисунок Д.2 - Конфигуратор СПК105. Главный экран

| Информация об устройстве | | | |
|---|----------------|---------------------|--------------|
| Версия прошивки: 3.939 | Таргет: SPK1xx | Модификация: spk107 | |
| Сетевые параметры | | | |
| IP - адрес | Настроить | 10.0.6.10 | |
| Маска | | 255.255.0.0 | |
| Шлюз | | 10.0.6.1 | |
| Имя устройства | | spk107 | |
| Режимы работы интерфейсов | | | |
| COM1 | Настроить | RS-485 | |
| COM2 | | RS-485 | |
| Дата и Время | | | |
| Дата | Настроить | 6 августа 2014г. | |
| Время | | 20 : 49 : 15 | |
| Управление | | | |
| Изменить пароль | Дополнительно | Выход | Перезагрузка |
| Программа конфигуратор. Версия: 3.0.0.1 | | | |

Рисунок Д.3 - Конфигуратор СПК107/СПК110. Экран настроек

| Информация об устройстве | | | |
|--------------------------|----------------|-----------------|--------------|
| Версия прошивки: 3.939 | Таргет: SPK1xx | | |
| Модификация: spk105 | | | |
| Сетевые параметры | | | |
| IP - адрес | Настроить | 10.0.6.10 | |
| Маска | | 255.255.0.0 | |
| Шлюз | | 10.0.6.1 | |
| Имя устройства | | spk105 | |
| Дата и Время | | | |
| Дата | Настроить | 1 января 2000г. | |
| Время | | 22 : 58 : 18 | |
| Управление | | | |
| Изменить пароль | Дополнительно | Выход | Перезагрузка |

Рисунок Д.4 - Конфигуратор СПК105. Экран настроек

Сетевые параметры

IP - адрес

| | | | |
|----|---|---|----|
| 10 | 0 | 6 | 10 |
|----|---|---|----|

Маска

| | | | |
|-----|-----|---|---|
| 255 | 255 | 0 | 0 |
|-----|-----|---|---|

Шлюз

| | | | |
|----|---|---|---|
| 10 | 0 | 6 | 1 |
|----|---|---|---|

Имя устройства

| |
|--------|
| spk107 |
|--------|

Закреть

С
Б
Р
О
С

Рисунок Д.5 - Конфигуратор СПК107/СПК110. Сетевые параметры

Сетевые параметры

| | | | | |
|----------------|--------|-----|---|--|
| IP - адрес | 10 | 0 | 6 | 10 |
| Маска | 255 | 255 | 0 | 0 |
| Шлюз | 10 | 0 | 6 | 1 |
| Имя устройства | spk105 | | | С В О З В Р А Т И Т С Я |
| Закреть | | | | |

Рисунок Д.6 - Конфигуратор СПК105. Сетевые параметры



Рисунок Д.7 - Конфигуратор СПК107/110. Режимы работы интерфейсов

Дата и Время

| | | |
|---|-------------|---|
| - | Год: 2014 | + |
| - | Месяц: 8 | + |
| - | День: 6 | + |
| - | Час: 20 | + |
| - | Минута: 52 | + |
| - | Секунда: 47 | + |

Закреть

Рисунок Д.8 - Конфигуратор СПК107/110. Дата и времени



Рисунок Д.9 - Конфигуратор СПК105. Дата и времени



Рисунок Д.10 - Конфигуратор СПК107/110. Дополнительные настройки



Рисунок Д.11 - Конфигуратор СПК105. Дополнительные настройки

Приложение Е. Техническая поддержка

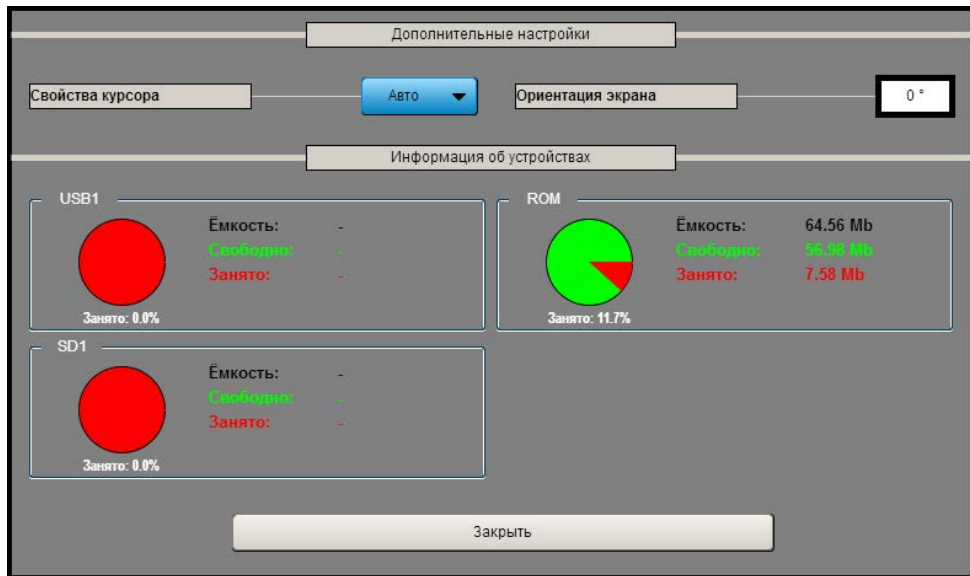
Группа технической поддержки:

Email: support@owen.ru

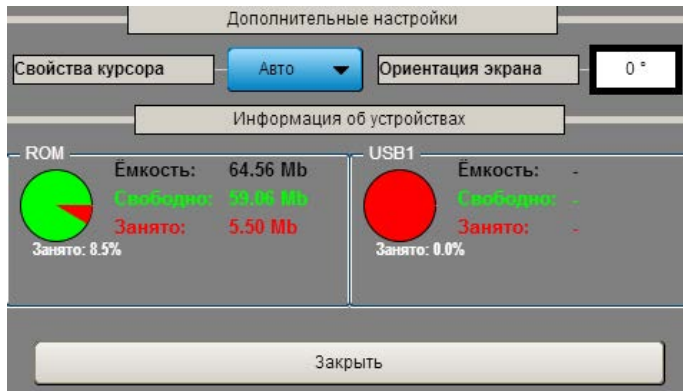
Телефон: 8(495) 64-111-56

Online ресурсы:

Сайт: <http://www.owen.ru/>

Форум: <http://www.owen.ru/forum/forum.php>



Центральный офис:

111024, Москва, 2-я ул. Энтузиастов, д. 5, корп. 5

Тел.: (495) 221-60-64 (многоканальный)

Факс: (495) 728-41-45

www.owen.ru

Отдел сбыта: sales@owen.ru

Группа тех. поддержки: support@owen.ru

Рег. № 1736

Зак. №